

Clase 17

# TCP: Características

## Establecimiento y finalización de conexiones

*Tema 5.- Nivel de transporte en Internet*



*Dr. Daniel Morató  
Redes de Ordenadores  
Ingeniero Técnico de Telecomunicación Especialidad en  
Sonido e Imagen, 3º curso*



# Temario

- 1.- Introducción
- 2.- Nivel de enlace en LANs
- 3.- Interconexión de redes IP
- 4.- Enrutamiento con IP
- 5.- Nivel de transporte en Internet
- 6.- Nivel de aplicación en Internet
- 7.- Ampliación de temas





# Objetivos

- Ver las características de TCP
- Especialmente qué quiere decir que sea “orientado a conexión”



# Contenido

- Introducción
- Demultiplexación en TCP
- Gestión de conexiones



# Contenido

- **Introducción**
- **Demultiplexación en TCP**
- **Gestión de conexiones**

# TCP

- *Transmission Control Protocol*
- Nivel de transporte
- RFCs 793, 1122, 1323, 2018, 2581
- Orientado a conexión
- Flujo de datos:
  - *Stream* de bytes
  - Fiable
  - Ordenado
  - Full duplex

- Control de flujo
  - Evitar congestionar al receptor
- Control de congestión
  - Evitar congestionar la red

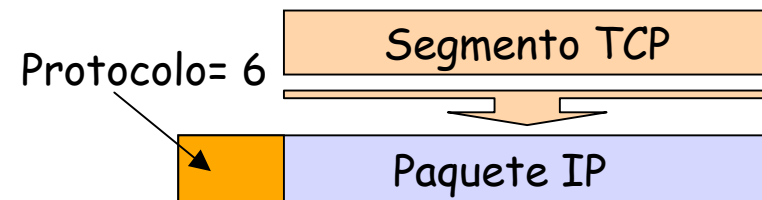
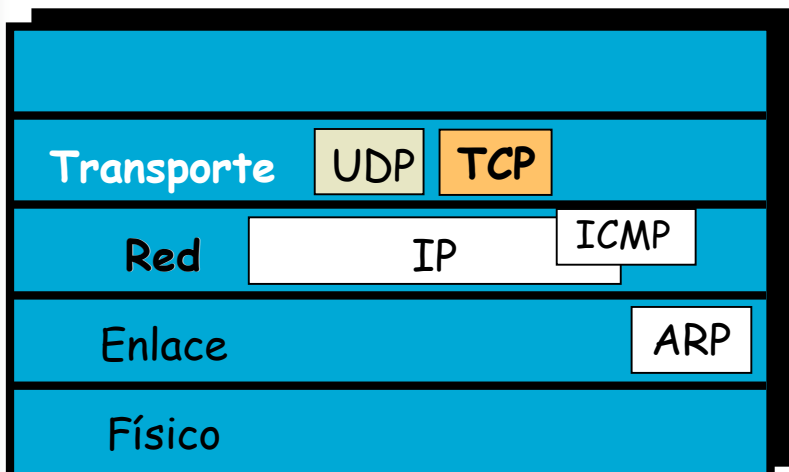
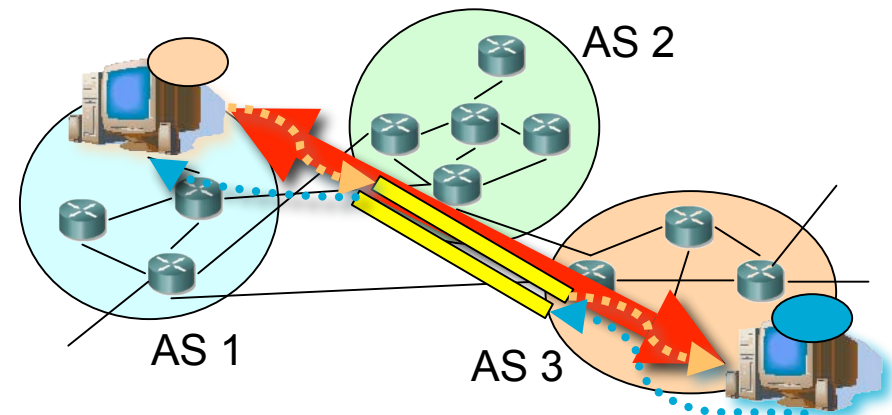

# Demultiplexación con conexión

- Conexión identificada por 2 *sockets*
- Cada *socket* identificado por: Dirección IP y Puerto TCP
- Es decir, la conexión viene identificada por:
  - Dirección IP (1), Puerto TCP (1)
  - Dirección IP (2), Puerto TCP (2)
- Cada host soporta múltiples conexiones TCP simultáneas
- Con que uno de los 4 valores sea diferente la conexión ya es diferente
- *Well-known ports*, registrados, efímeros, igual que para UDP

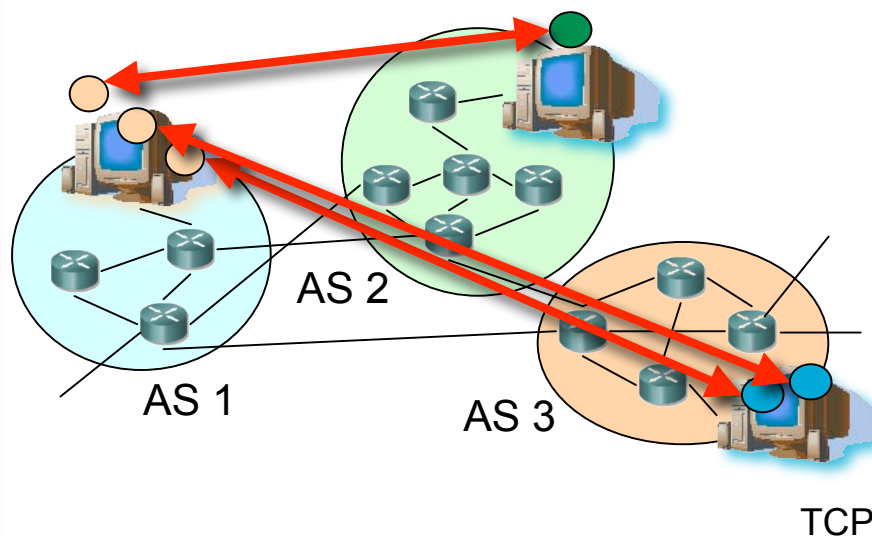

← 32 bits →

puerto origen	puerto dest.
otros campos de la cabecera	
datos de la aplicación (mensaje)	



# Demultiplexación: Ejemplo

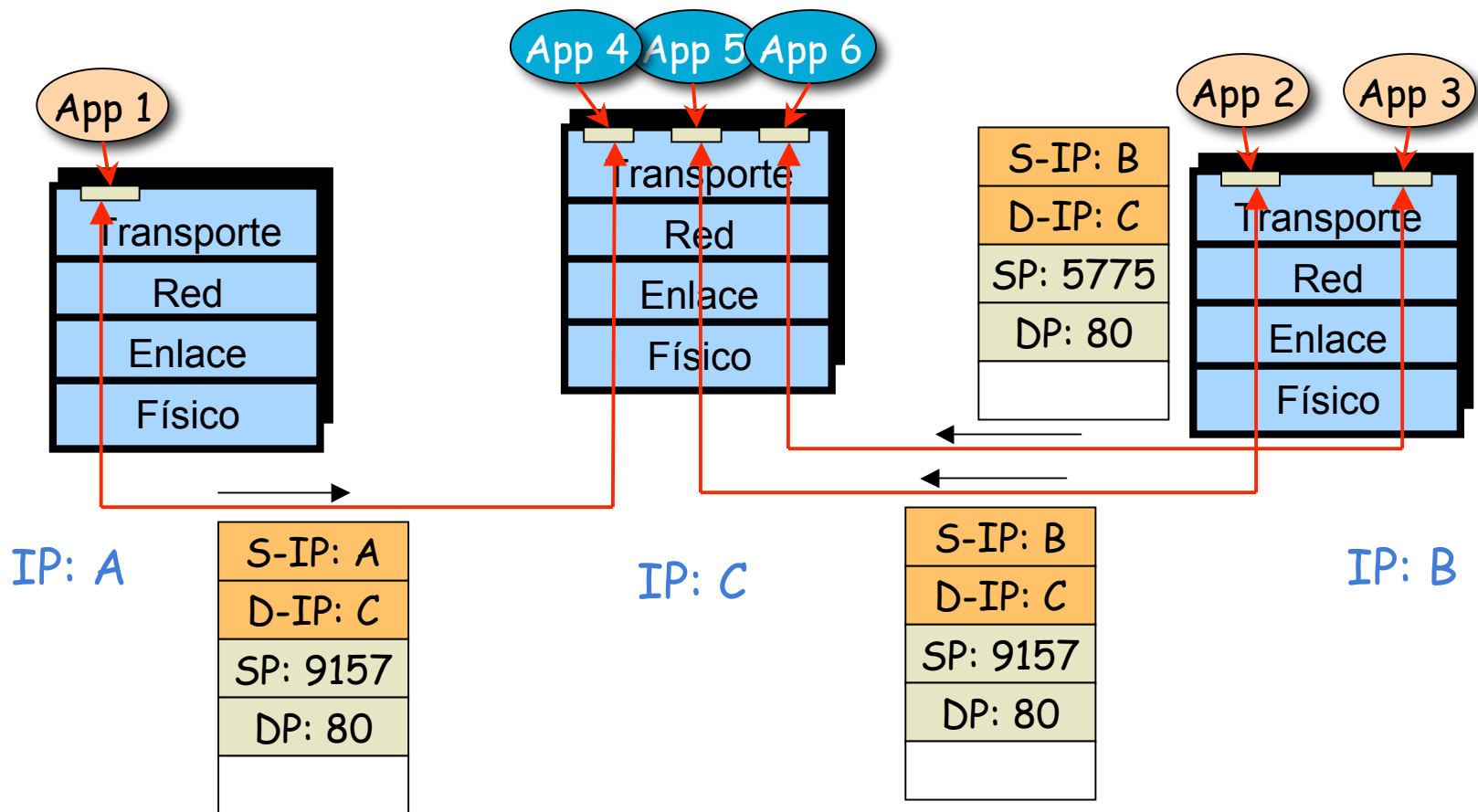

# Demultiplexación: otro ejemplo

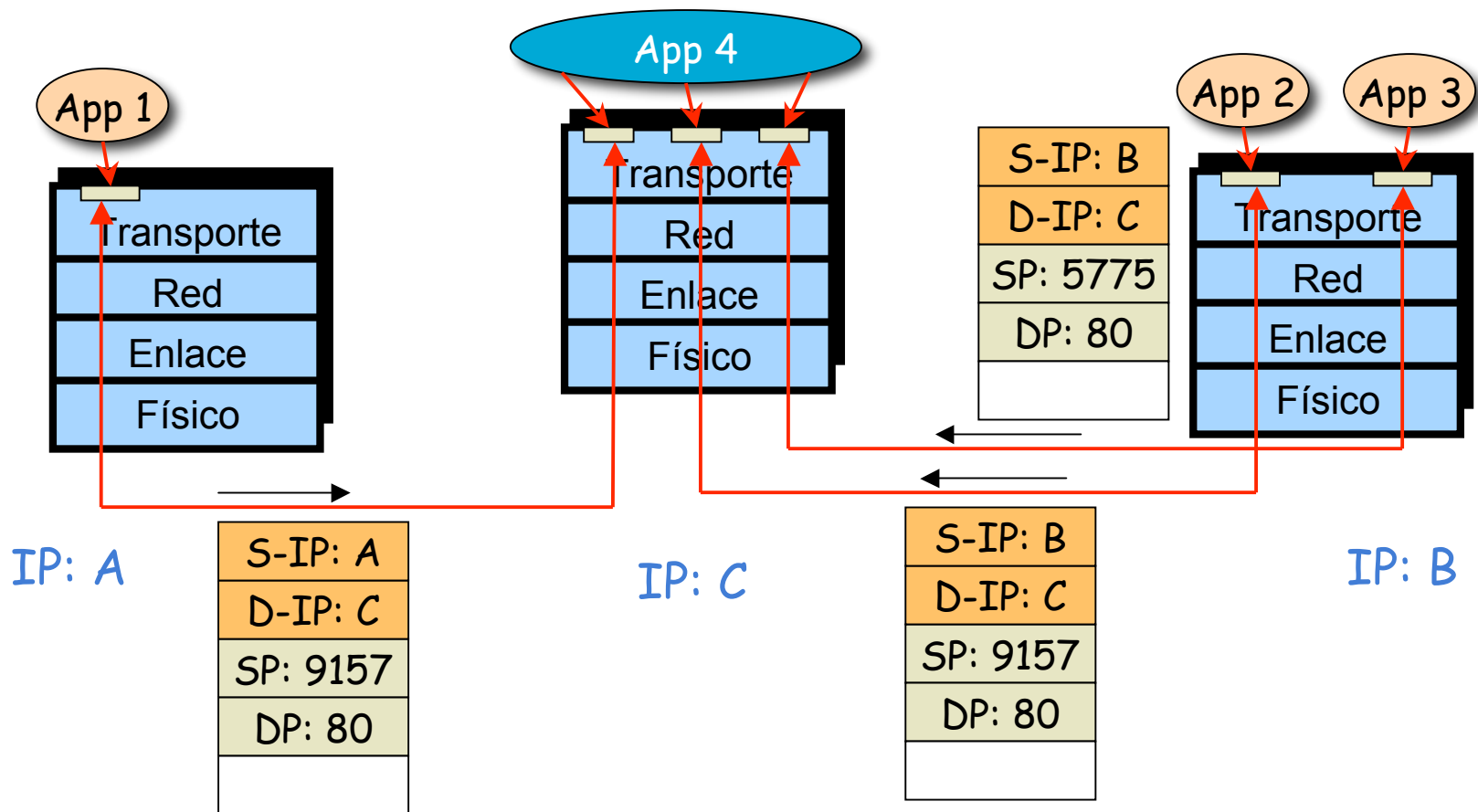



# Contenido

- Introducción
- Demultiplexación en TCP
- **Gestión de conexiones**

# Gestión de conexiones

## Estableciendo una conexión:

- *Three way handshake*

### Paso 1:

- El extremo **cliente** envía un segmento solicitando una conexión al servidor
- El segmento **no tiene datos**, solo cabecera
- **SYN**

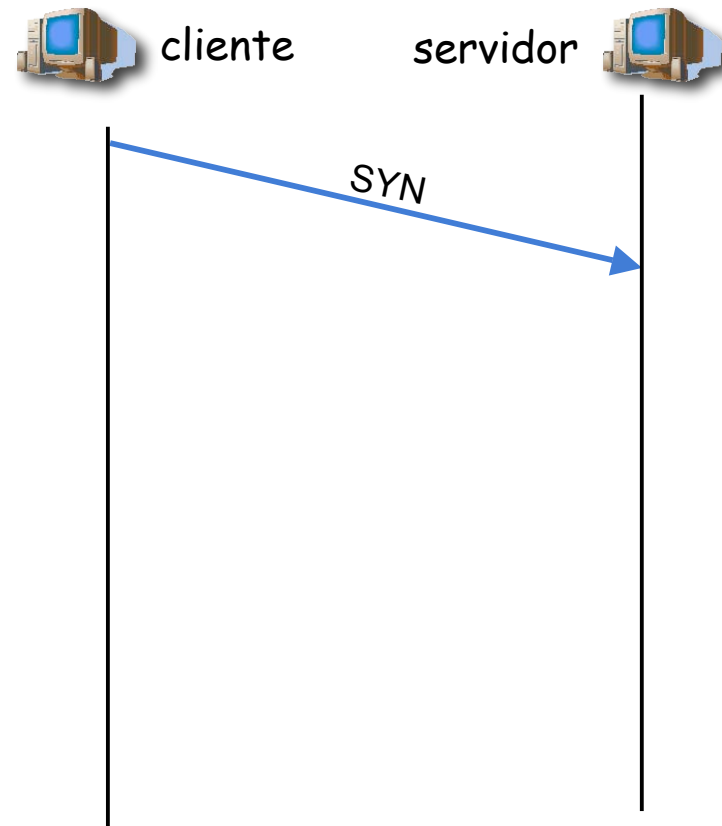

# Gestión de conexiones

## Paso 2:

- El extremo **servidor** envía un segmento al cliente confirmando (acknowledgement) la recepción del SYN
- En el mismo segmento el servidor indica su deseo de establecer la conexión (SYN)
- El segmento **no tiene datos**, solo cabecera

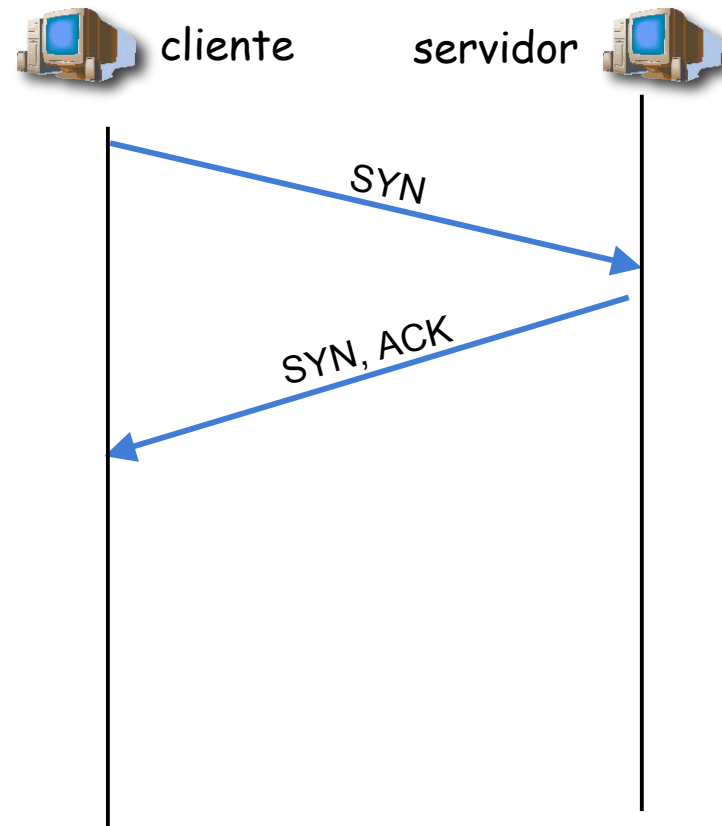

# Gestión de conexiones

## Paso 3:

- El extremo **cliente** envía una confirmación al SYN del servidor
- El segmento **no tiene datos**, solo cabecera
- Conexión establecida

Transferencia de datos...

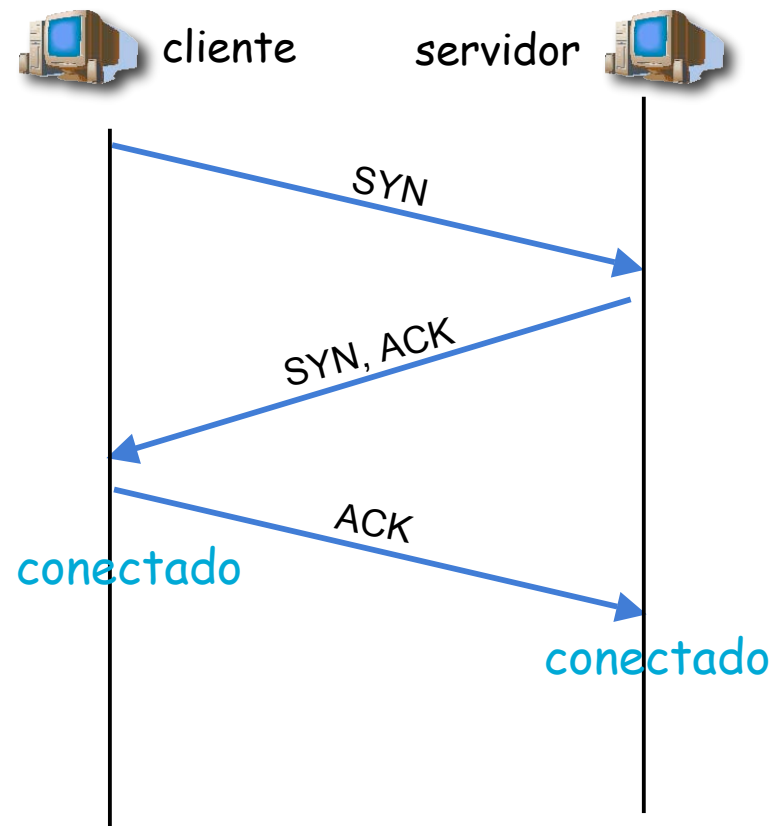

# Gestión de conexiones

## Cerrando una conexión

### Paso 1:

- Un extremo envía un segmento solicitando el cierre de la conexión
- El segmento **no tiene datos**, solo cabecera
- **FIN**

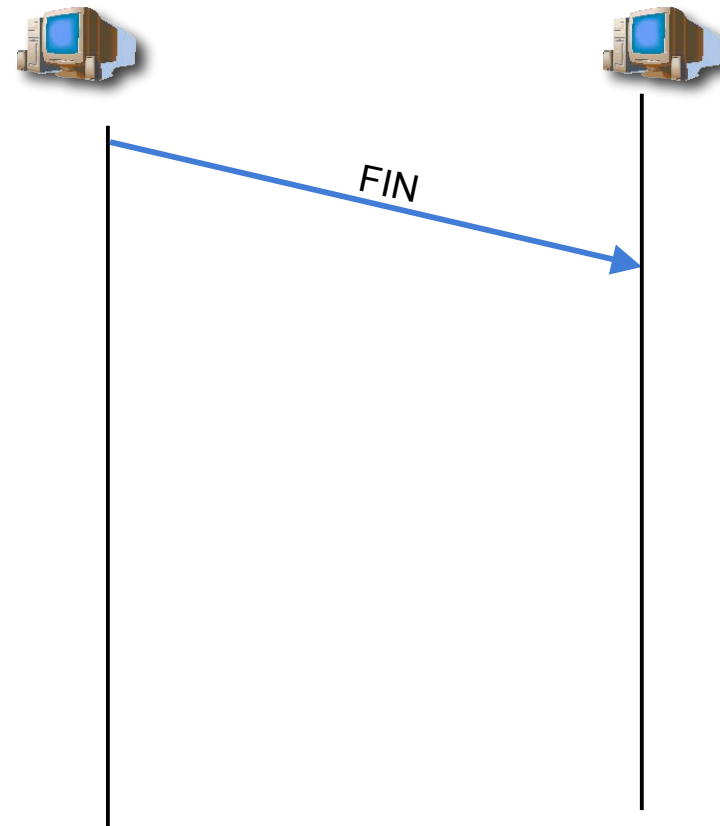

# Gestión de conexiones

## Paso 2:

- El otro extremo confirma (ACK) la recepción del FIN
- El extremo que ha enviado el FIN ya no puede enviar más datos nuevos
- **Cierre solo de un sentido** de la comunicación

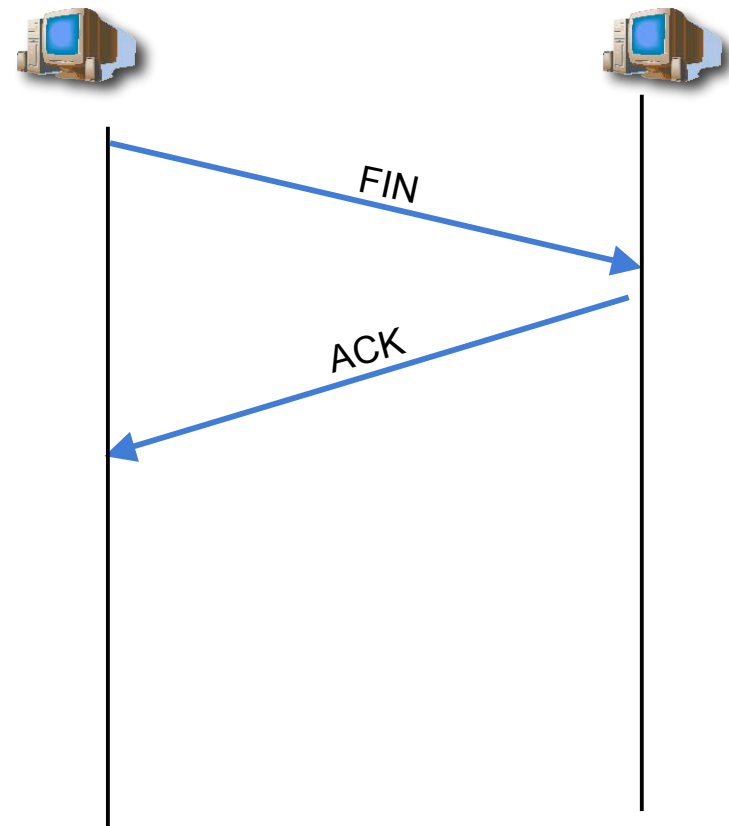



# Gestión de conexiones

## Paso 3:

- El otro extremo envía un segmento solicitando el cierre de la conexión
- El segmento no tiene datos, solo cabecera

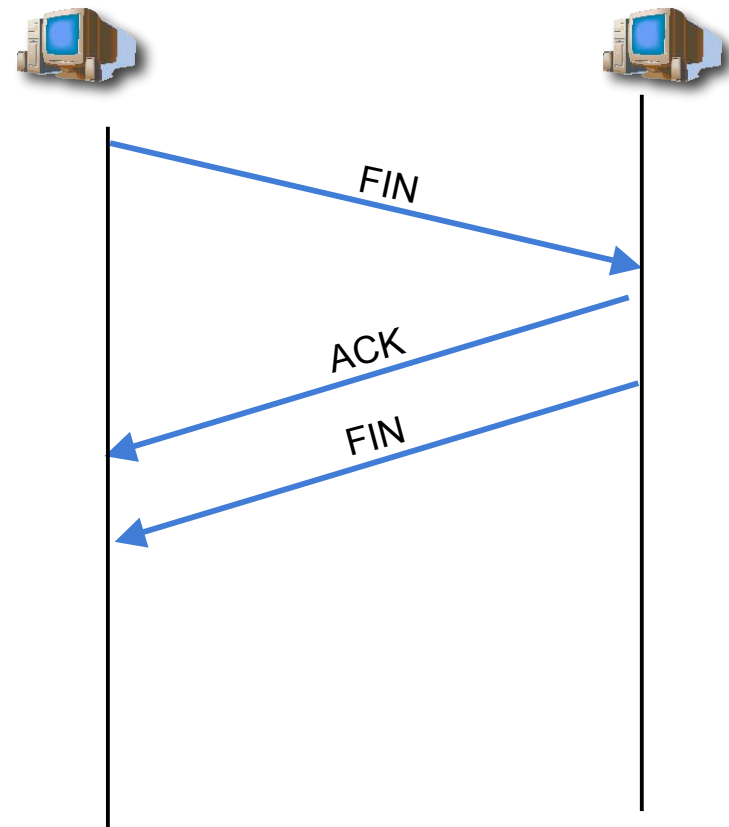

# Gestión de conexiones

## Paso 4:

- Confirmación de ese segundo FIN
- Por si ese último ACK se pierde, el que lo envió espera un tiempo (podría tener que volverlo a enviar)
- Conexión cerrada

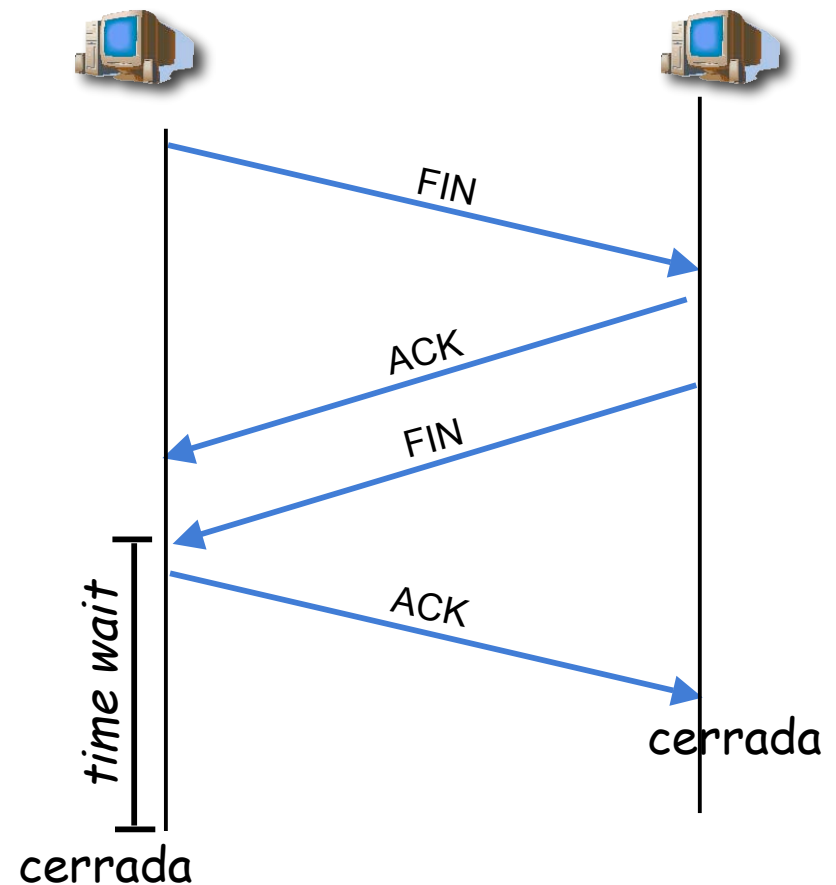

# Diagrama de estados

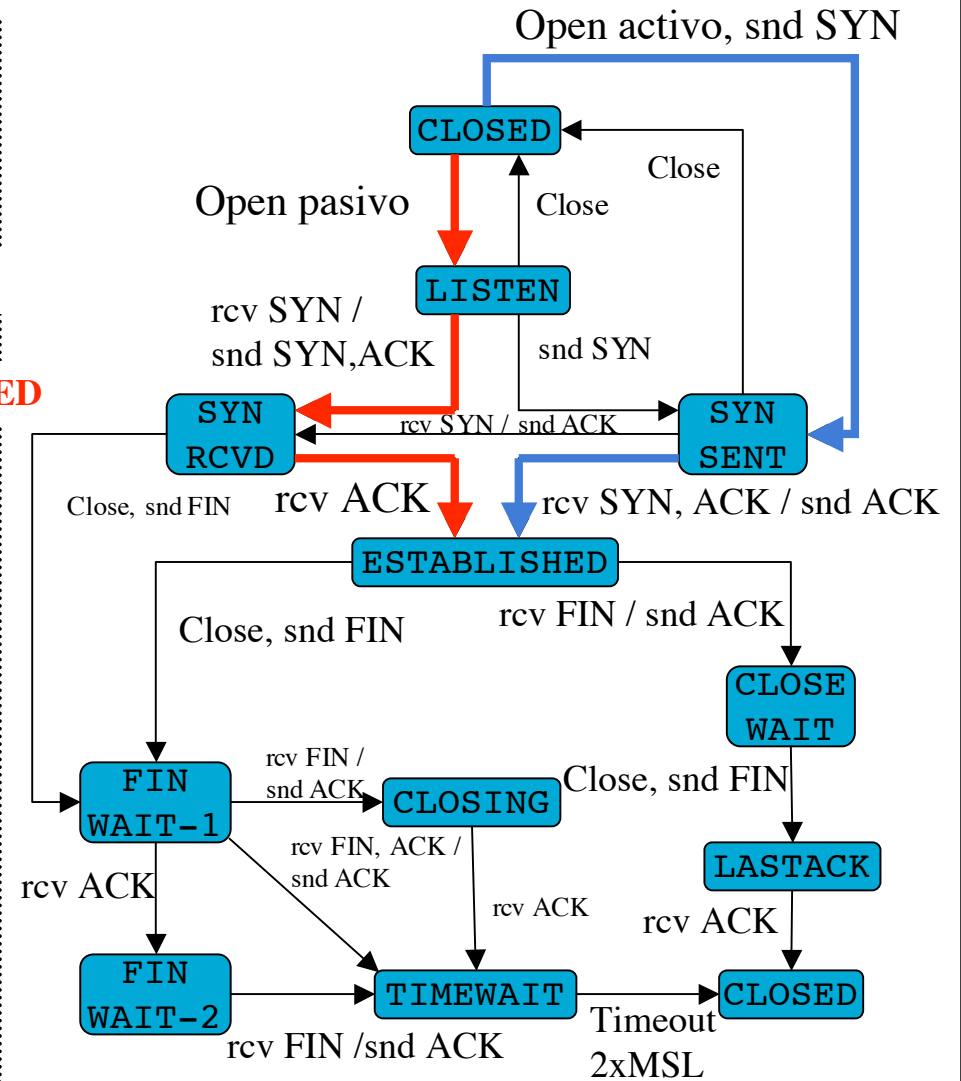
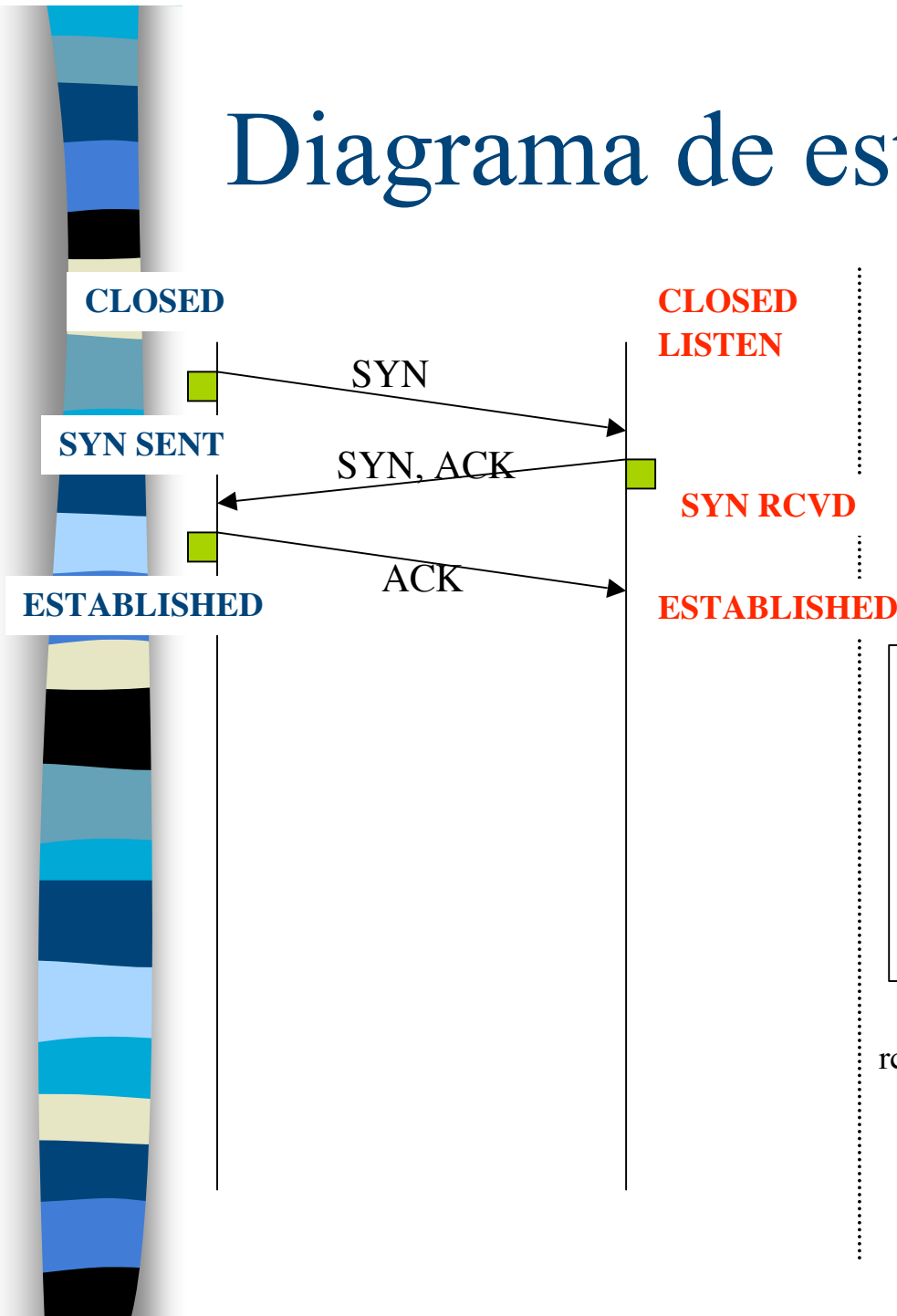

# Diagrama de estados

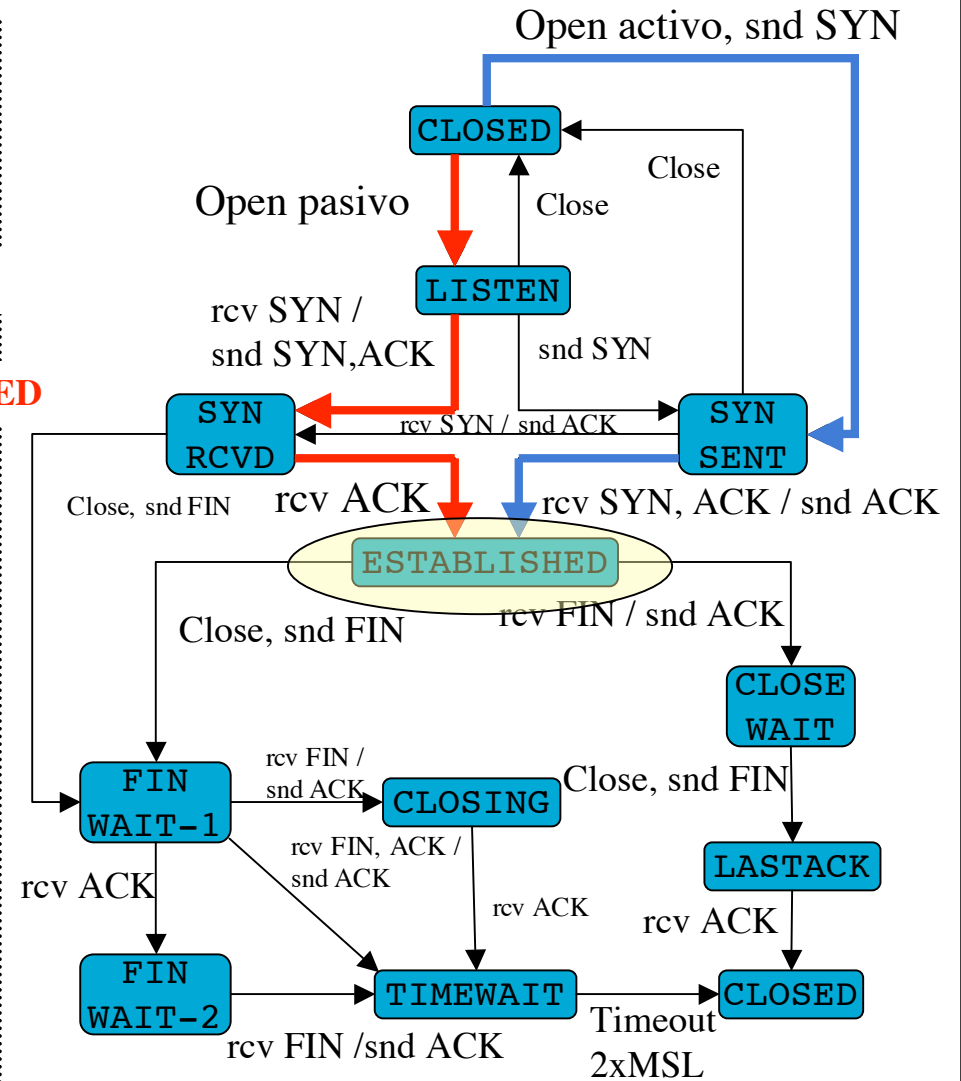
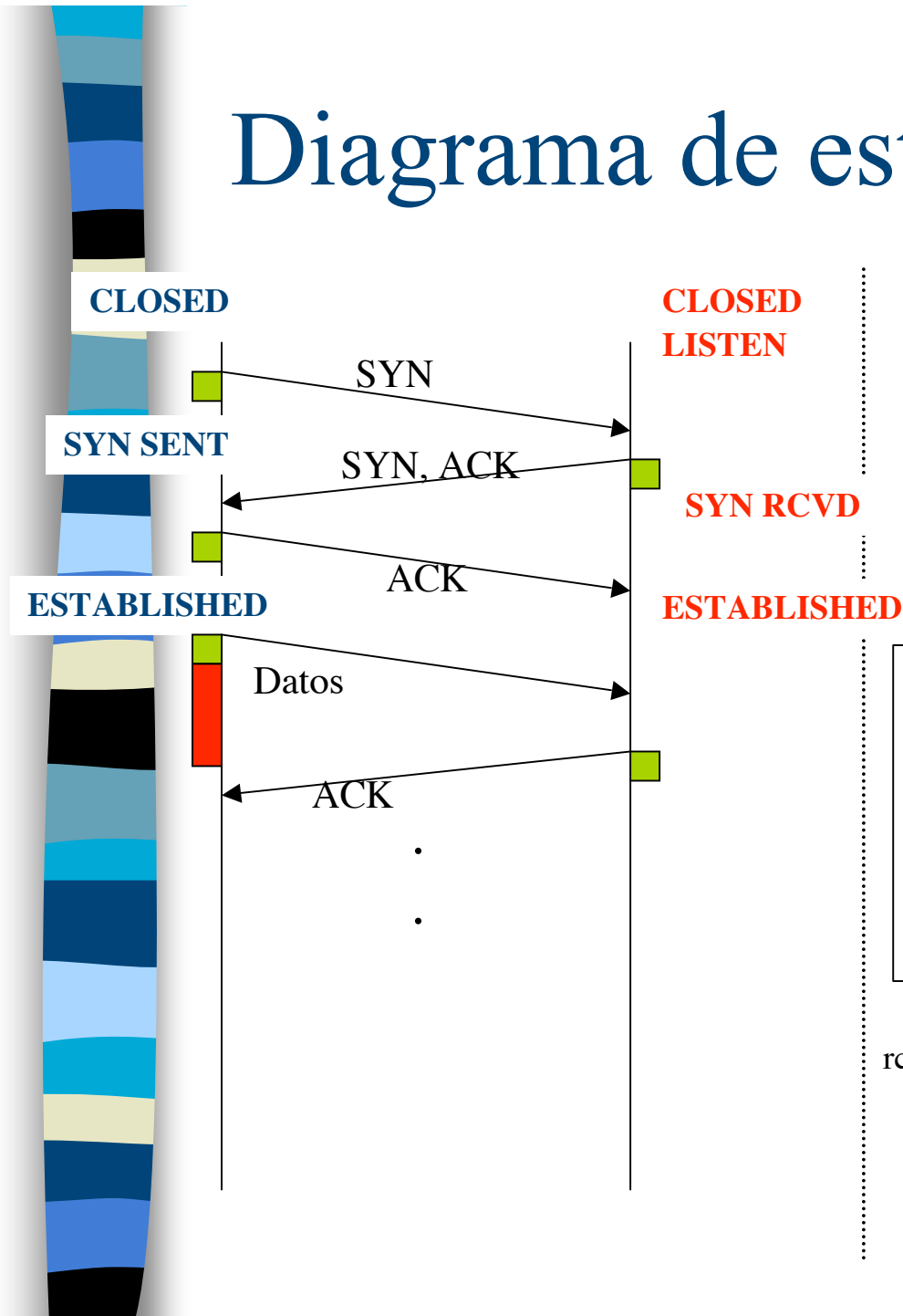

# Diagrama de estados

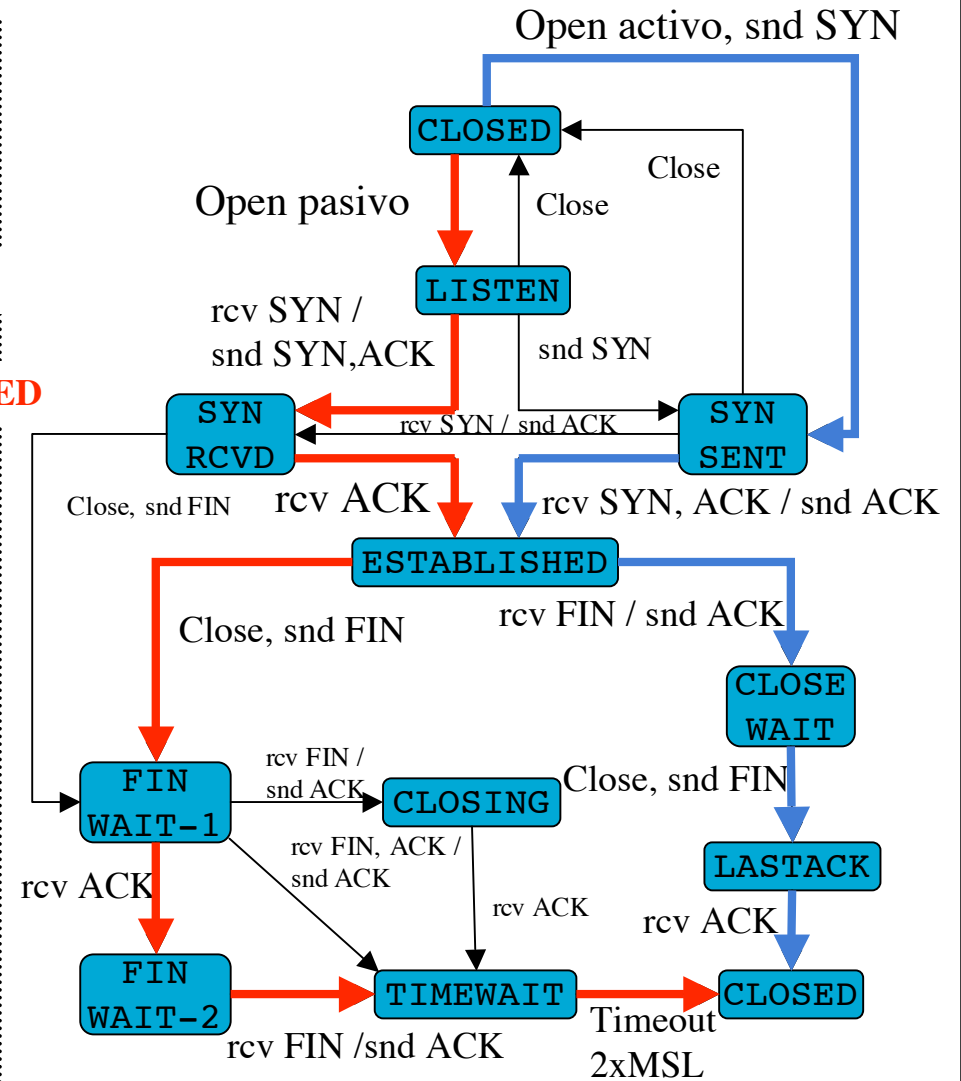
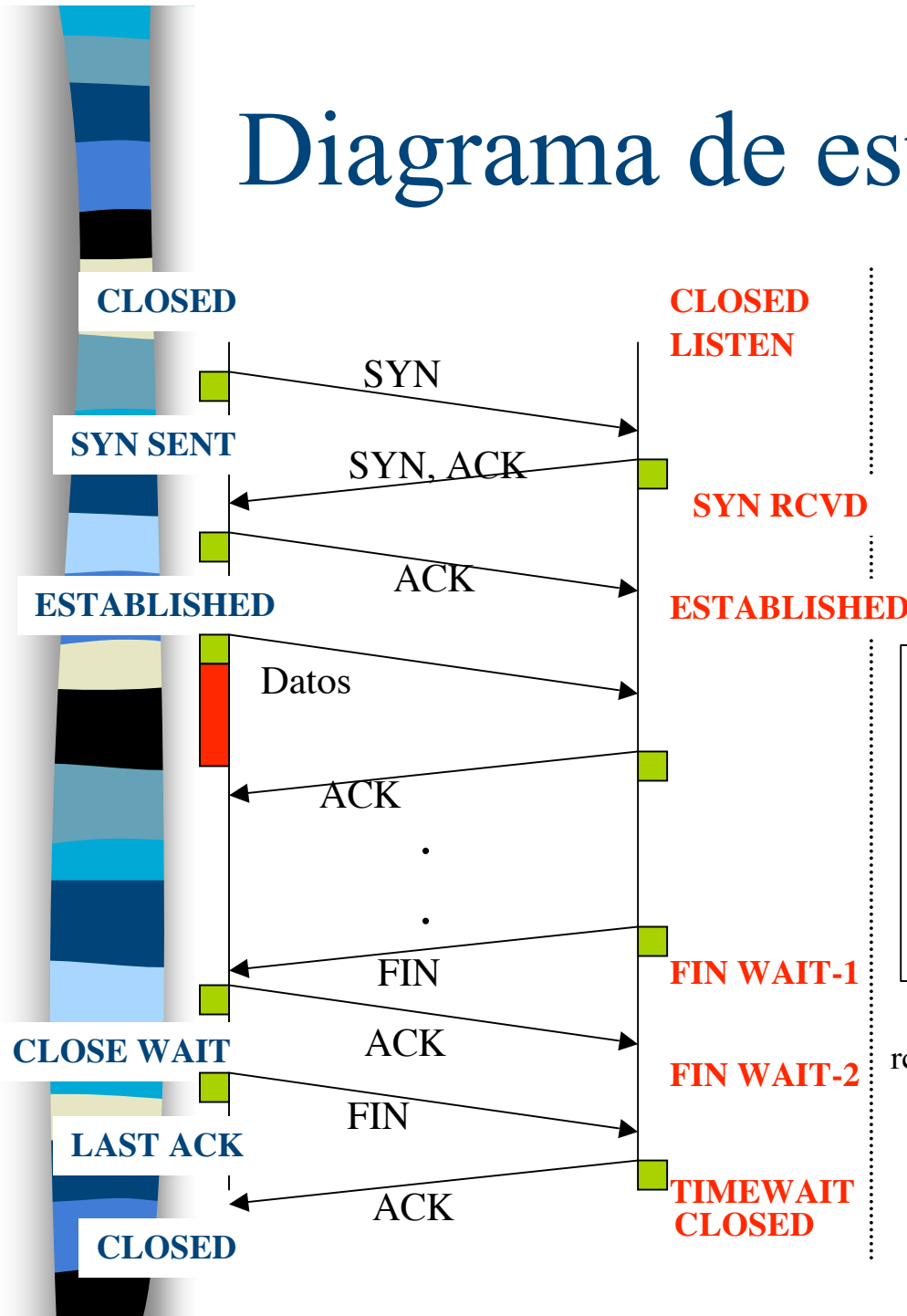

# Servidor

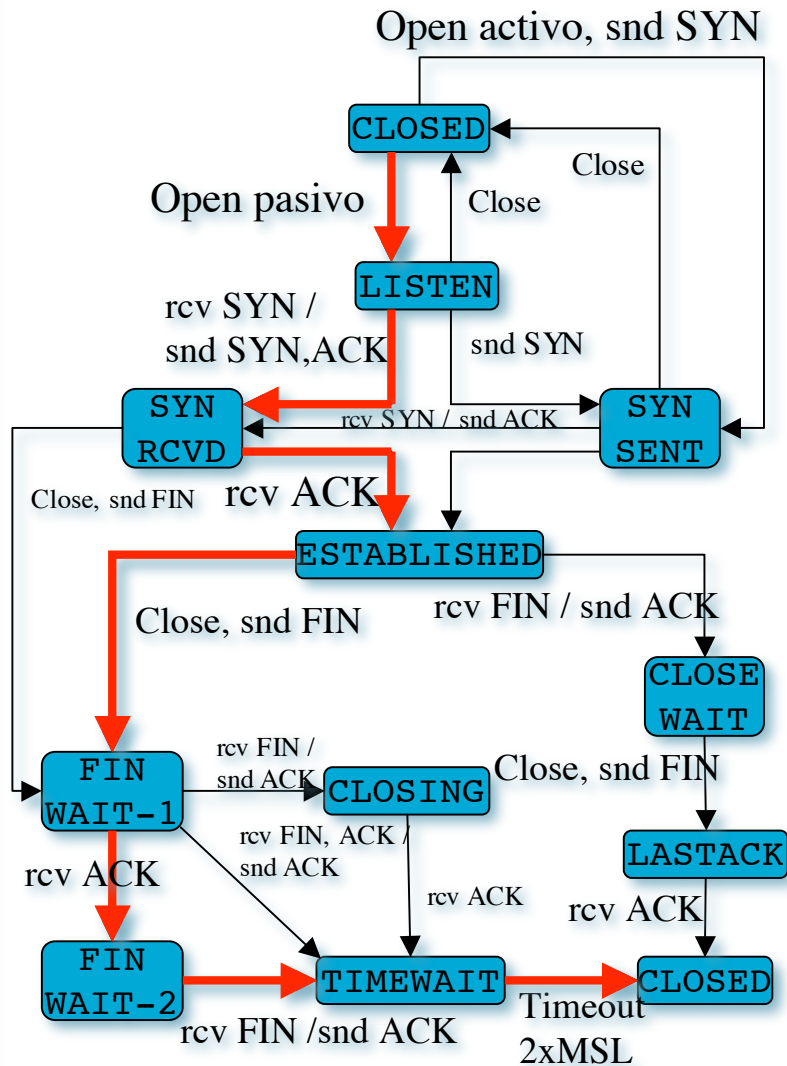

# Cliente

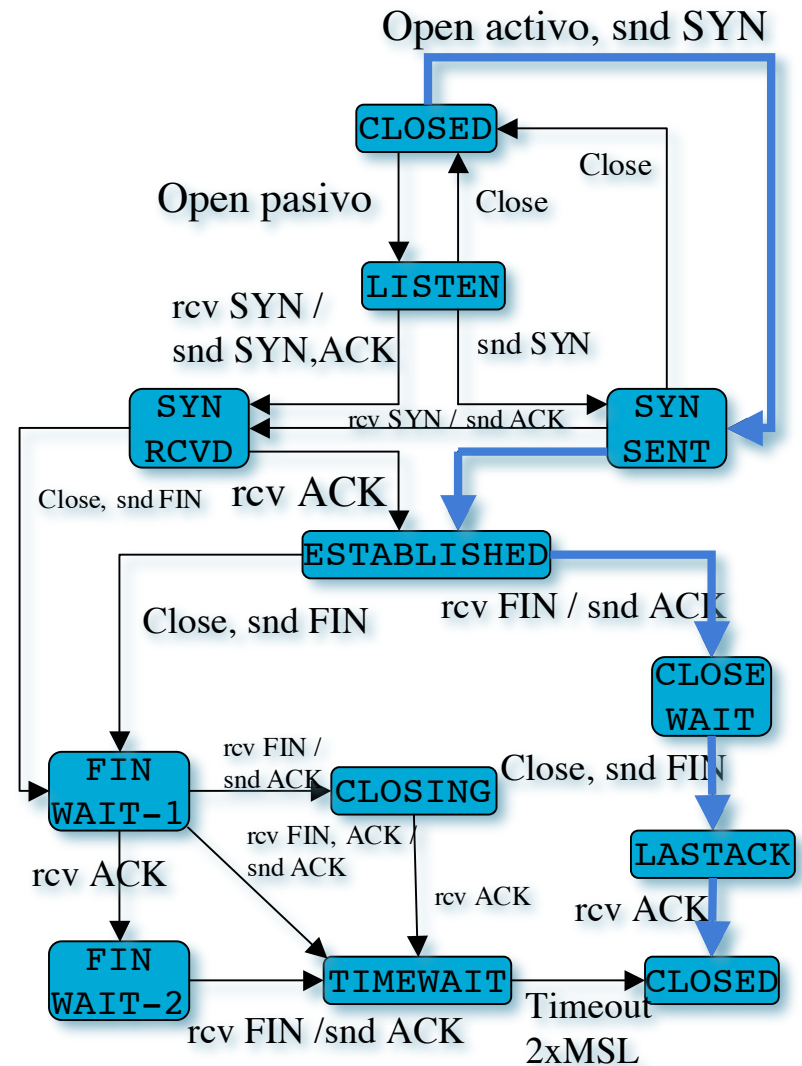



# Ejemplo

```
$ tcpdump -ttnls tcp and host 10.1.11.1
Kernel filter, protocol ALL, datagram packet socket
tcpdump: listening on all devices
54.171 1.1.1.12.1798 > 10.1.11.1.telnet: S 3462181145:3462181145(0)
54.175 10.1.11.1.telnet > 1.1.1.12.1798: S 1997882026:1997882026(0) ack 3462181146
54.175 1.1.1.12.1798 > 10.1.11.1.telnet: . 3462181146:3462181146(0) ack 1997882027

54.177 1.1.1.12.1798 > 10.1.11.1.telnet: P 3462181146:3462181173(27) ack 1997882027
54.178 10.1.11.1.telnet > 1.1.1.12.1798: . 1997882027:1997882027(0) ack 3462181173
...

66.816 10.1.11.1.telnet > 1.1.1.12.1798: FP 1997882551:1997882559(8) ack 3462181333
66.816 1.1.1.12.1798 > 10.1.11.1.telnet: . 3462181333:3462181333(0) ack 1997882560
66.817 1.1.1.12.1798 > 10.1.11.1.telnet: F 3462181333:3462181333(0) ack 1997882560
66.818 10.1.11.1.telnet > 1.1.1.12.1798: . 1997882560:1997882560(0) ack 3462181334
```



# Resumen

- Fiable, mantiene el orden, flujo en stream...
- TCP emplea el concepto de conexión
- (IP\_1, puerto\_1, IP\_2, puerto\_2)
- Mantiene estado





# Temario

1.- Introducción

2.- Nivel de enlace en LANs

3.- Interconexión de redes IP

4.- Enrutamiento con IP

## **5.- Nivel de transporte en Internet**

- Nivel de transporte: UDP

- TCP: Características. Establecimiento y finalización de conexiones

- Control de flujo en TCP

6.- Nivel de aplicación en Internet

7.- Ampliación de temas



# Próxima clase

## *Control de flujo en TCP*

- Lecturas recomendadas:
  - [Forouzan03] 12-12.4, 12.9
  - 14 páginas