

upna

Universidad Pública de Navarra
Nafarroako Unibertsitate Publikoa

Redes de Nueva Generación
Área de Ingeniería Telemática

Nuevas versiones de Ethernet para LAN y WAN

Provider (Backbone) Bridges

Provider Bridges

- El objetivo es que un proveedor pueda transportar tráfico Ethernet mediante una MAN/WAN Ethernet (...)
- (...)

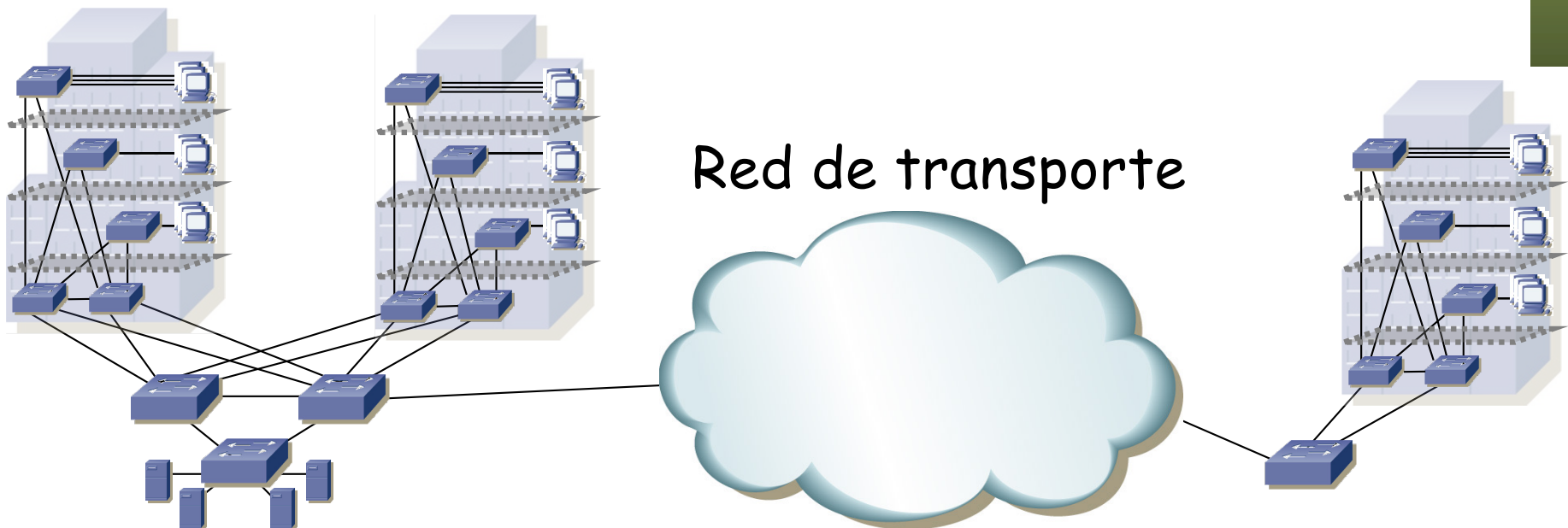

Provider Bridges

- El objetivo es que un proveedor pueda transportar tráfico Ethernet mediante una MAN/WAN Ethernet (...)
- (...)

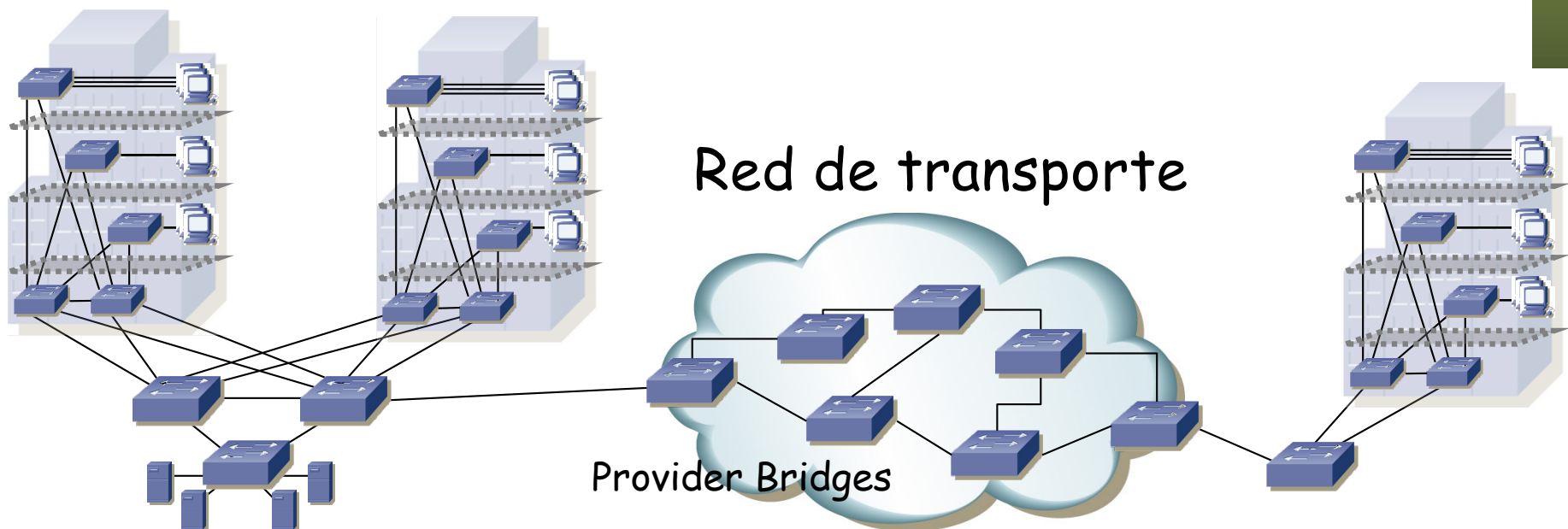

Provider Bridges

- El objetivo es que un proveedor pueda transportar tráfico Ethernet mediante una MAN/WAN Ethernet (...)
- Con 802.1Q el proveedor puede emplear tags de VLAN para diferenciar usuarios
- Pero esto impide transportar tráfico *tagged*
- 802.1ad (modificación a 802.1Q-2005) permite diferenciar entre las VLANs del cliente (C-VLAN) y las del servicio (S-VLAN) (...)

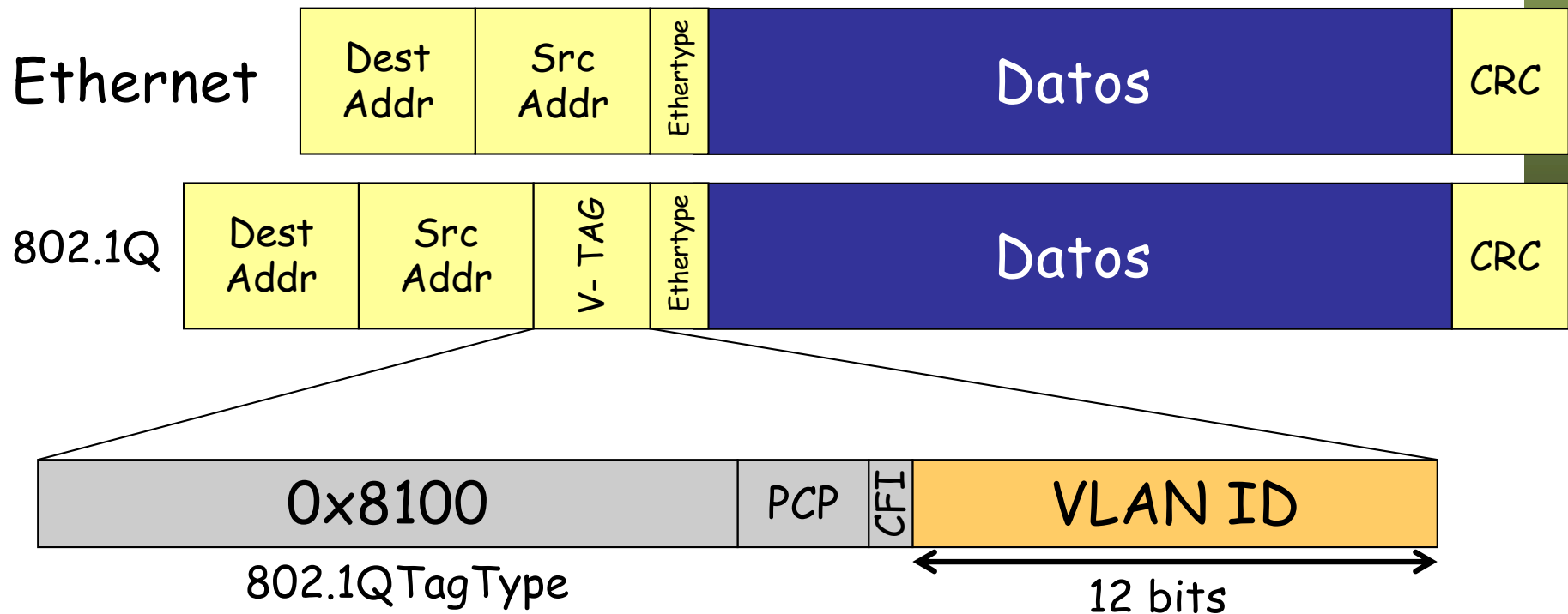

Provider Bridges

- El objetivo es que un proveedor pueda transportar tráfico Ethernet mediante una MAN/WAN Ethernet (...)
- Con 802.1Q el proveedor puede emplear tags de VLAN para diferenciar usuarios
- Pero esto impide transportar tráfico *tagged*
- 802.1ad (modificación a 802.1Q-2005) permite diferenciar entre las VLANs del cliente (C-VLAN) y las del servicio (S-VLAN) (...)

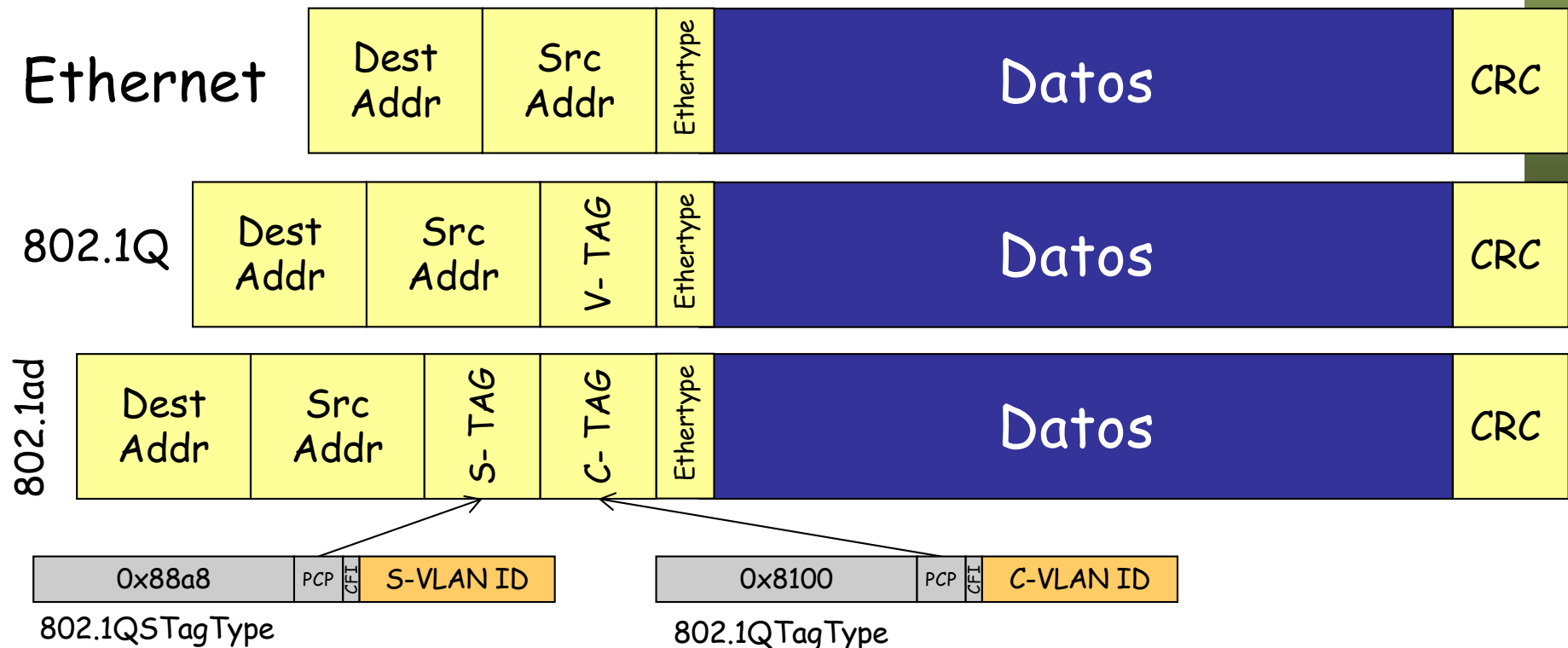

Problemas y evolución

- 802.1ad implica que los puentes del proveedor ven gran número de direcciones MAC
- Solo permite 4094 clientes simultáneos
- (...)

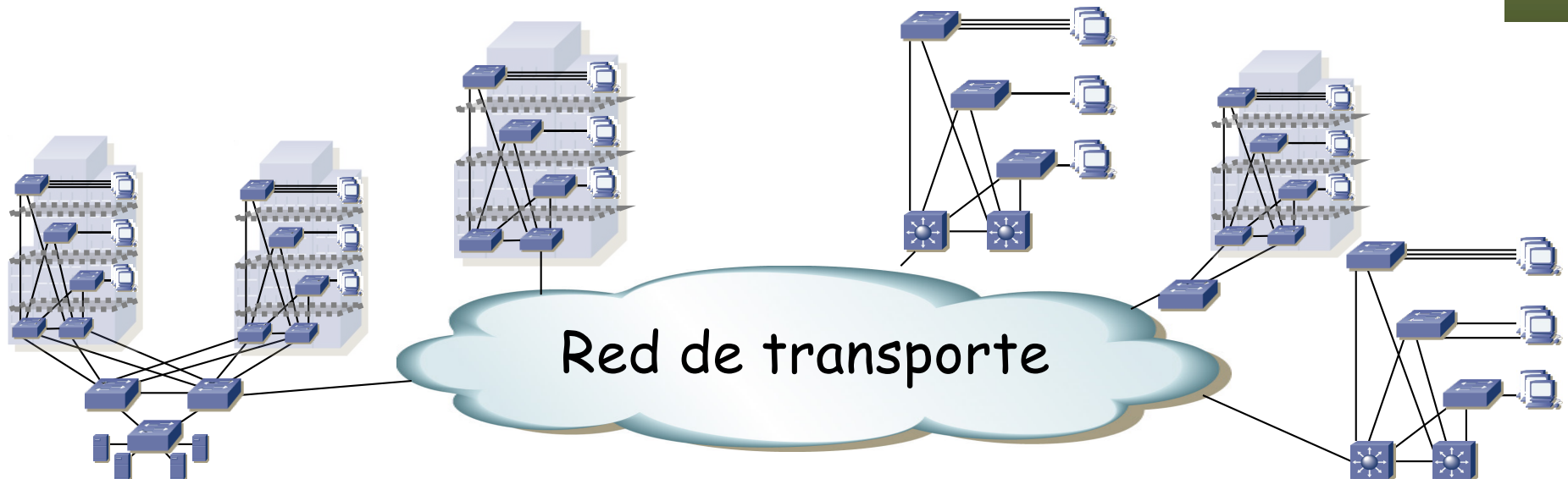

Problemas y evolución

- 802.1ad implica que los puentes del proveedor ven gran número de direcciones MAC
- Solo permite 4094 clientes simultáneos
- 802.1ah (modifica 802.1Q-2005): “*Provider Backbone Bridges*”
- Posibilita conectar PBNs (*Provider Bridged Networks*) a través de una PBBN (*Provider Backbone Bridged Network*) (...)

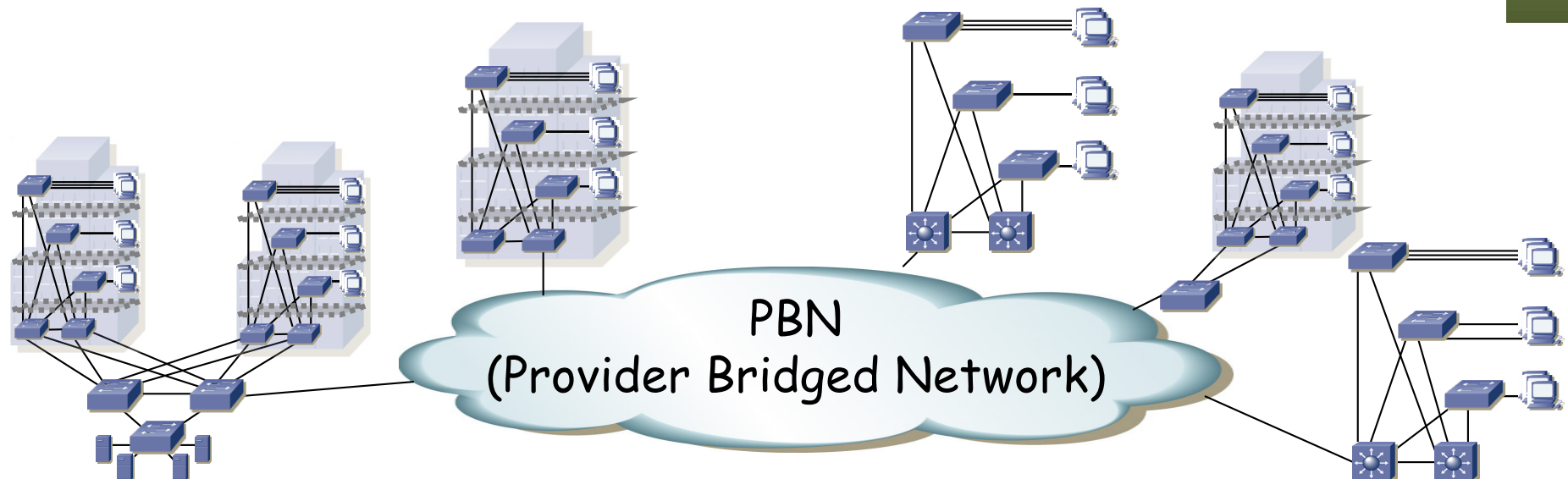

Problemas y evolución

- 802.1ad implica que los puentes del proveedor ven gran número de direcciones MAC
- Solo permite 4094 clientes simultáneos
- 802.1ah (modifica 802.1Q-2005): “*Provider Backbone Bridges*”
- Posibilita conectar PBNs (*Provider Bridged Networks*) a través de una PBBN (*Provider Backbone Bridged Network*) (...)

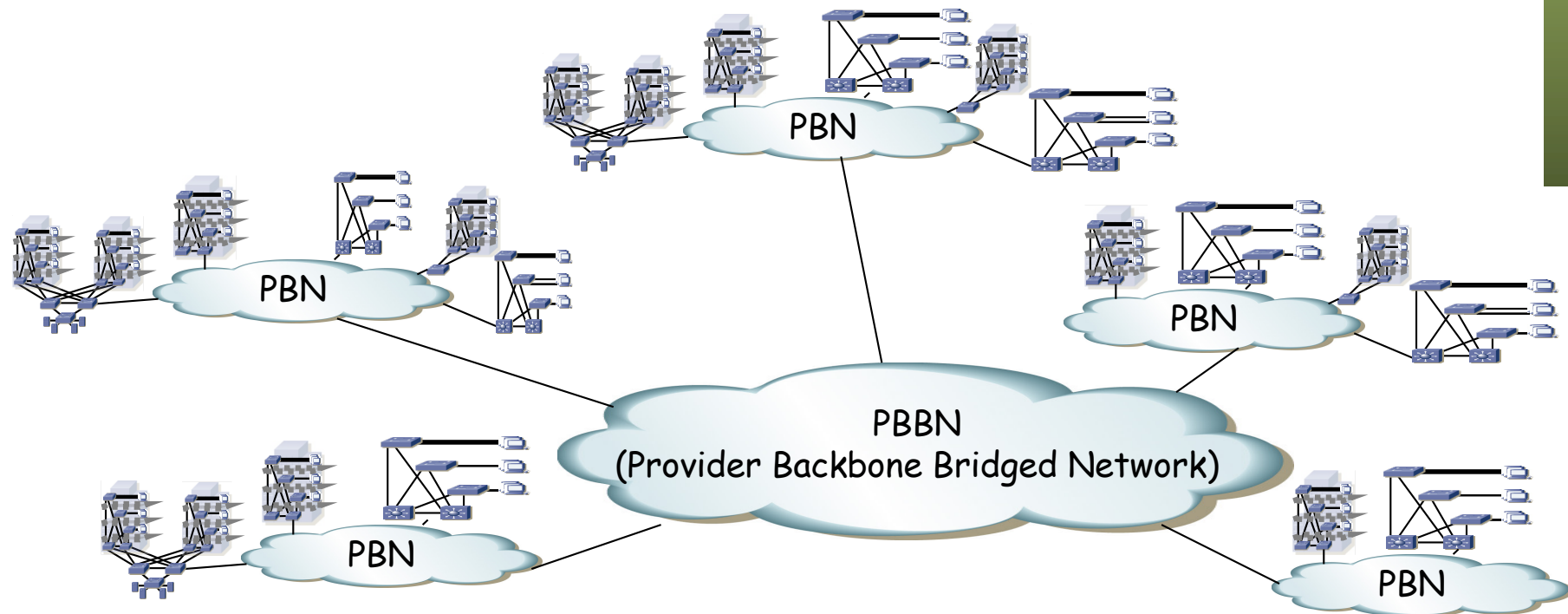

PBBNs

- Se define el Backbone Service Instance Tag (I-TAG) (... ..)



PBBNs

- Se define el Backbone Service Instance Tag (I-TAG) (... ..)

Ethernet



802.1Q

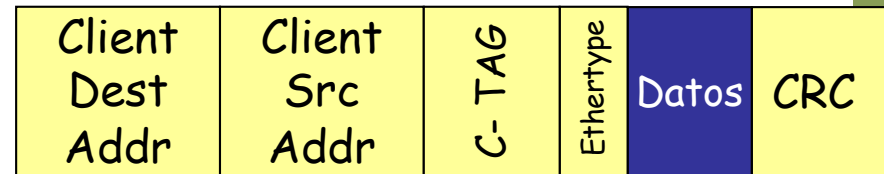

802.1ad

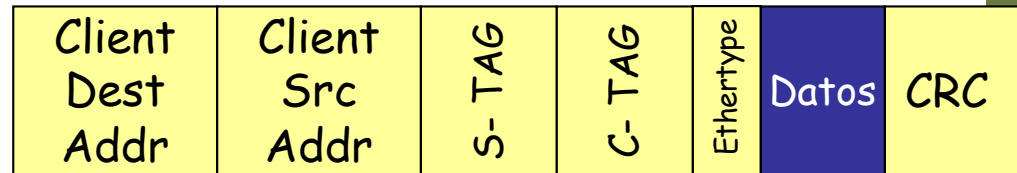

PBBNs

- Se define el Backbone Service Instance Tag (I-TAG) (... ..)

Ethernet

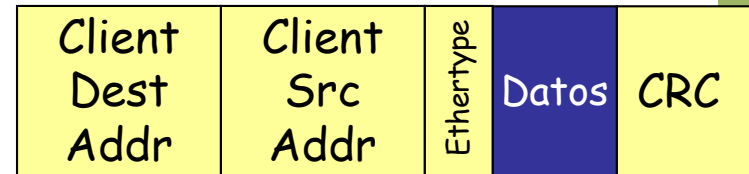

802.1Q

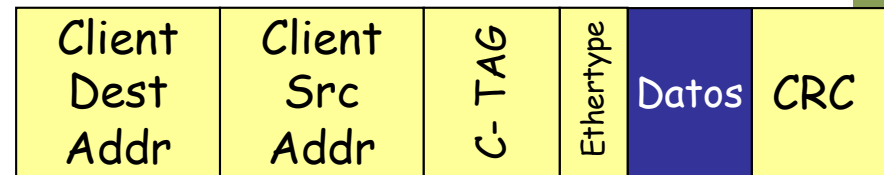

802.1ad

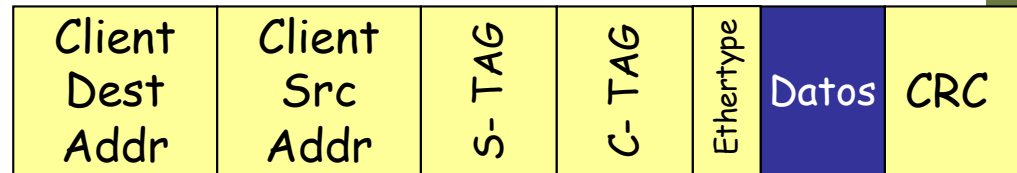

802.1ah

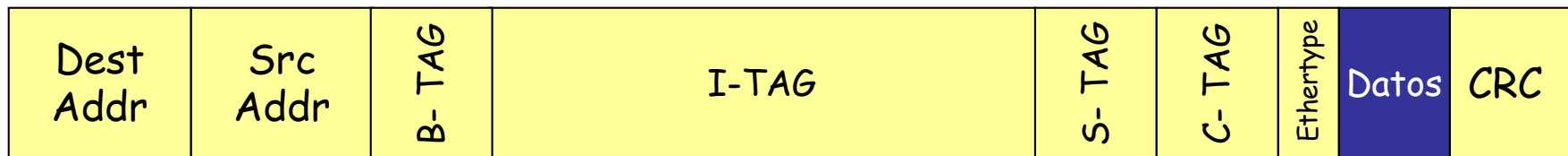

PBBNs

- Se define el Backbone Service Instance Tag (I-TAG) (... ..)
- Se encapsula la trama Ethernet 802.1ad dentro de otra:
 - B-TAG: *Backbone VLAN tag* (idéntico a un S-TAG)
 - I-SID: *Backbone Service Identifier* (24 bits)
 - C-DA: *Encapsulated Customer Destination Address*. La dirección MAC destino de la trama encapsulada (Client Dest Addr en la figura)
 - C-SA: *Encapsulated Customer Source Address*. La dirección MAC origen de la trama encapsulada (Client Src Addr en la figura)
- Direcciones MAC origen y destino son de los equipos frontera de la PBBN
- Los conmutadores de la PBBN NO ven las direcciones MAC de los equipos de cliente (van encapsuladas)

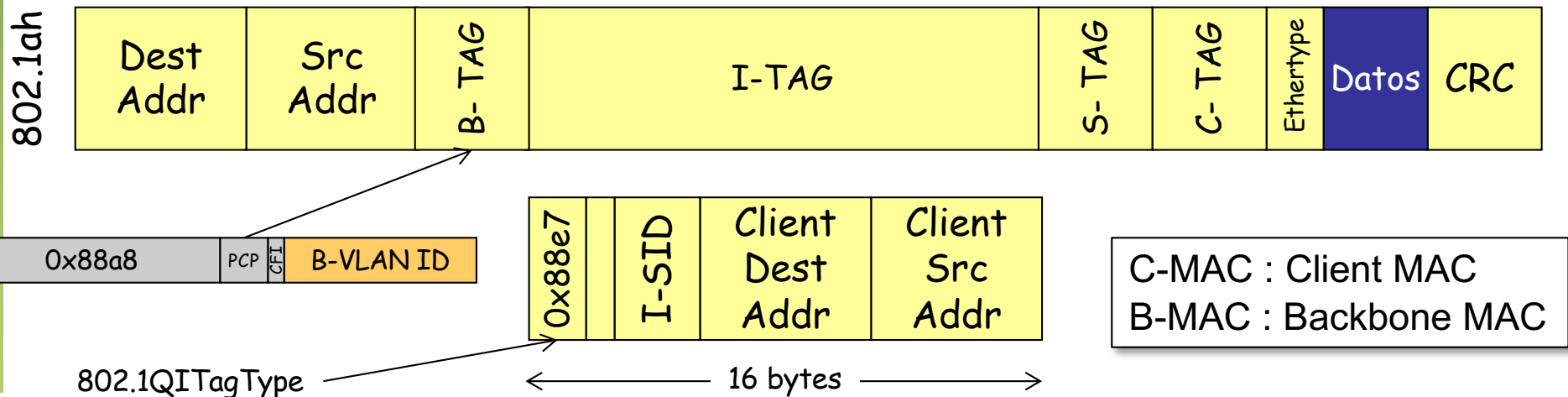

PBBNs

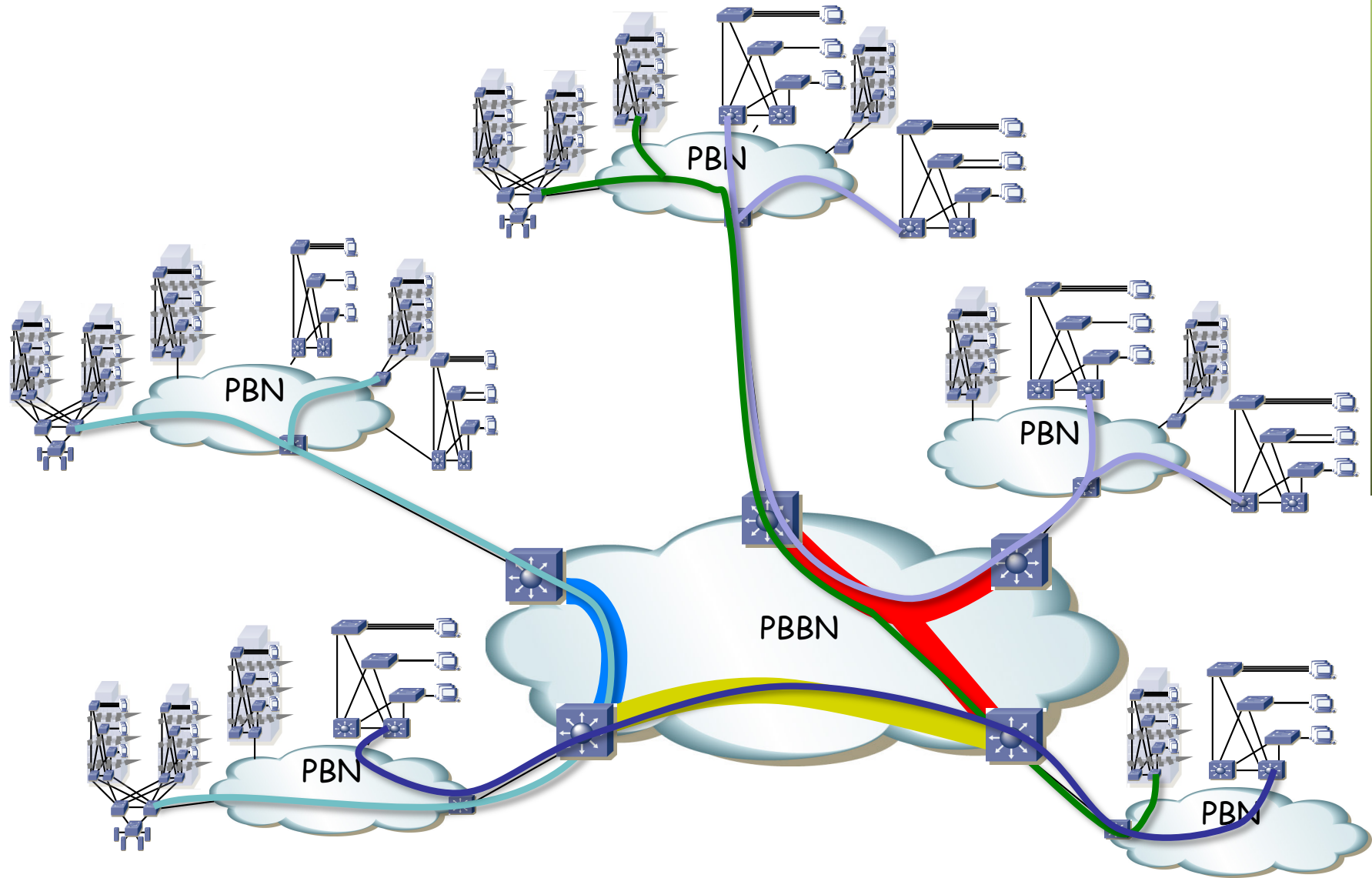

Traffic Engineering

- 802.1Qay-2009 “ Provider Backbone Bridge Traffic Engineering ” , amendment a 802.1Q-2005
- Define funcionamiento de Ethernet *orientado a conexión* usando trama PBB (PBB-TE)
- Para ello se crearían *Ethernet Switched Paths* (ESPs) desde el plano de gestión (un agente externo configura switches)
- Un ESP es como un LSP, es también unidireccional
- El camino viene identificado por las direcciones origen y destino del ESP y el identificador de VLAN del B-TAG (serían la etiqueta)
- La etiqueta NO cambia en el camino, manteniendo el funcionamiento del plano de datos de Ethernet
- El ESP puede ser punto-a-punto o punto-a-multipunto (entonces la dirección destino es una dirección MAC de grupo)
- Desactiva el *learning* para esos VLANs y descarta tramas en esa VLAN con destino desconocido
- Posibilita servicios tipo *Carrier Ethernet* (<http://metroethernetforum.org>)
- 802.1Q-2018 tiene ya 1993 páginas

Provider (Backbone) Bridges

upna

Universidad Pública de Navarra
Nafarroako Unibertsitate Publikoa

Redes de Nueva Generación
Área de Ingeniería Telemática



SPB



upna

Universidad Pública de Navarra
Nafarroako Unibertsitate Publikoa

Redes de Nueva Generación
Área de Ingeniería Telemática

SPB - Objetivos

SPB: Objetivos

- *Shortest Path Bridging* (802.1aq, ya en 802.1Q-2014)
- Busca escalar la capa 2 al orden del millar de puentes
- Busca emplear múltiples caminos de igual coste
- Evitar aprendizaje de direcciones MAC donde sea posible
- Tiempos de recuperación en los centenares de milisegundos
- Reutiliza ASICs existentes
- Mantener orden y simetría en los caminos (para una VLAN)
- Compatibilidad con el resto de 802.1 (DCB, OA&M, etc)



upna

Universidad Pública de Navarra
Nafarroako Unibertsitate Publikoa

Redes de Nueva Generación
Área de Ingeniería Telemática

SPB - Objetivos

upna

Universidad Pública de Navarra
Nafarroako Unibertsitate Publikoa

Redes de Nueva Generación
Área de Ingeniería Telemática

SPB – Funcionamiento básico

SPB

- Sustituye {R|M}STP, pudiendo interoperar con ellos
- Para una VLAN ahora tenemos (al menos) 3 posibilidades:
 - Emplear el Internal Spanning Tree (IST)
 - Emplear una Multiple Spanning Tree Instance (MSTI)
 - Emplear un “SPT set” (set of Shortest Path Trees)
- Cada SPT del SPT set tiene como raíz del árbol a un puente diferente del dominio (...)

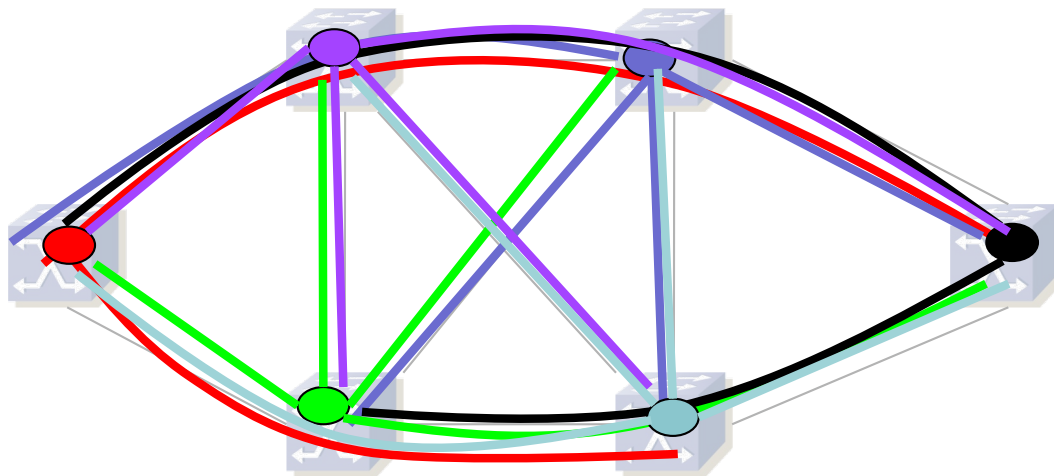

SPB: Control plane

- En el plano de control emplea IS-IS con algunas extensiones (ISIS-SPB)
- ISIS-SPB mantiene al menos un SPT (Shortest Path Tree) para cada puente con él como raíz
- Un puente envía tramas solo por uno de esos árboles

SPB: Caminos

- Calcula caminos deterministas y simétricos
- Si hay varios caminos de coste mínimo entre 2 nodos solo se emplea uno de ellos en un SPT set
- Todos los nodos emplean la misma técnica de desempate para lograr caminos simétricos

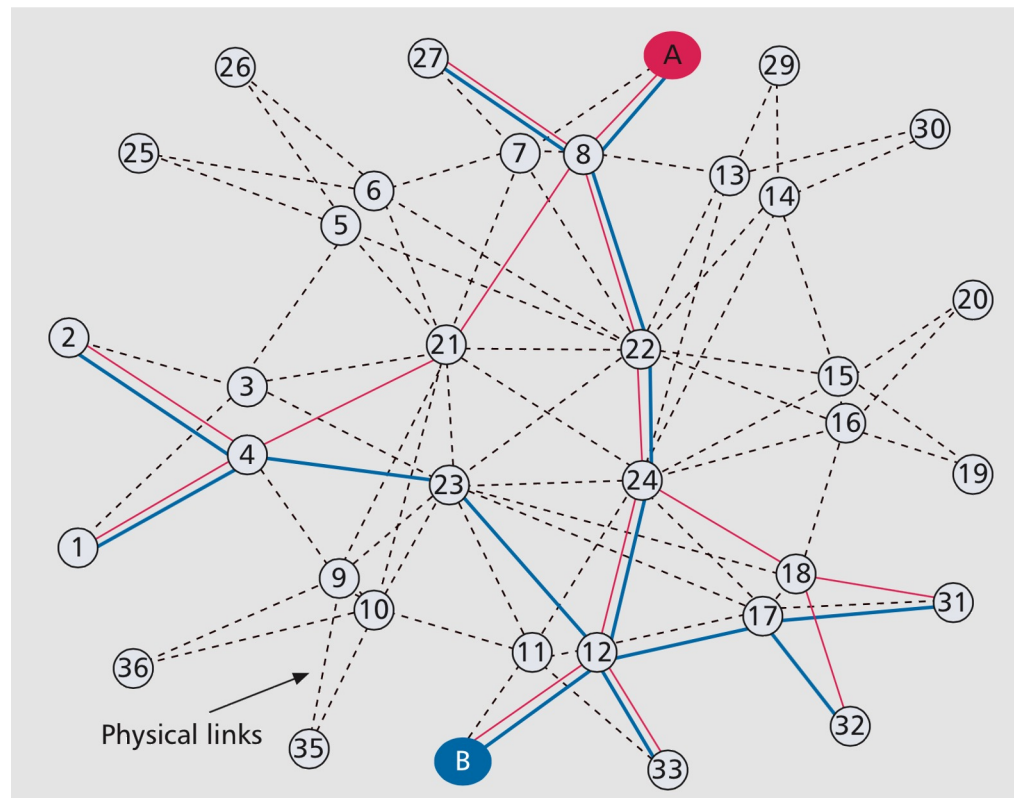

D. Allan, et al. "Shortest Path Bridging: Efficient Control of Larger Ethernet Networks. IEEE Comm.Magazine

SPB: Load Balancing

- Al calcular SPTs se está distribuyendo la carga más que con un solo árbol de expansión
- Además puede calcular múltiples Equal Cost Trees (ECTs)
- Cada ECT resulta de un algoritmo de desempate
- Define 16 algoritmos de desempate, lo cual da hasta 16 ECTs
- SPTs resultado de un tipo de desempate forman un “SPT set”
- El balanceo de carga se hace distribuyendo VLANs por ellos
- No hace balanceo a nivel de paquete ni de flujo

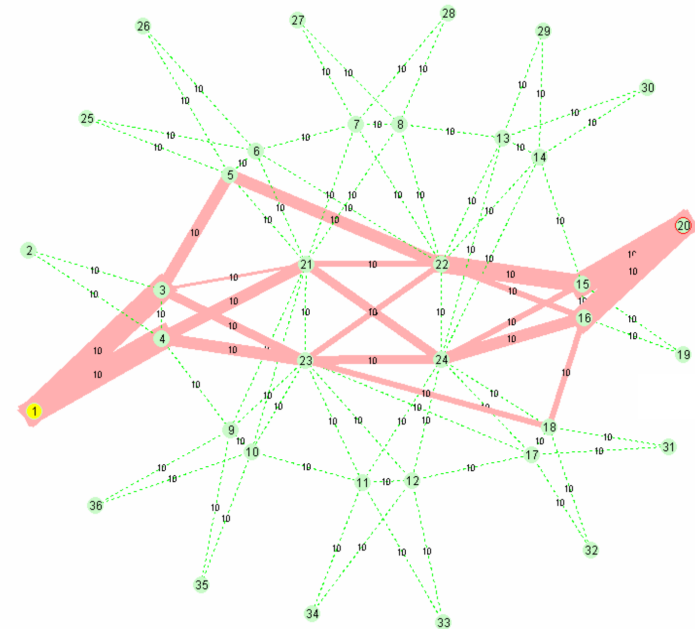

SPB: Loops

- Loops pueden producirse temporalmente
- Cuando las bases de datos de IS-IS no están sincronizadas
- Emplea RPF (Reverse Path Forwarding) para intentar evitarlos
- También emplea técnicas para evitar tener un loop mientras converge IS-IS
- Pero sigue sin haber TTL



upna

Universidad Pública de Navarra
Nafarroako Unibertsitate Publikoa

Redes de Nueva Generación
Área de Ingeniería Telemática

SPB – Mac Mode

SPB: Modos

- En la asignación de tramas de una VLAN a un SPT se definen dos modos posibles:
 - SPBM: *Shortest Path Bridging MAC*
 - SPBV: *Shortest Path Bridging VID*
- Todos los puentes emplean el mismo modo para una VLAN concreta

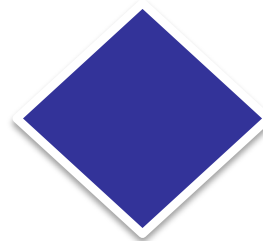
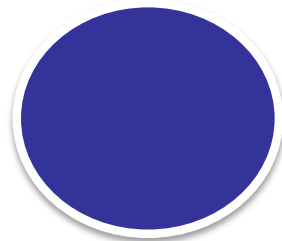

SPBM

- *Shortest Path Bridging MAC Mode*
- Emplea encapsulado 802.1ah (MAC-in-MAC)
- Transporta transparentemente las VLANs de usuario
- El I-SID permite distinguir una gran cantidad de servicios
- Las tramas se transportan solo entre puertos que mapeen al mismo I-SID
- Cada I-SID se mapea a un B-VID (VLAN del backbone)
- La pareja de B-VID y dirección origen del backbone identifican al SPT

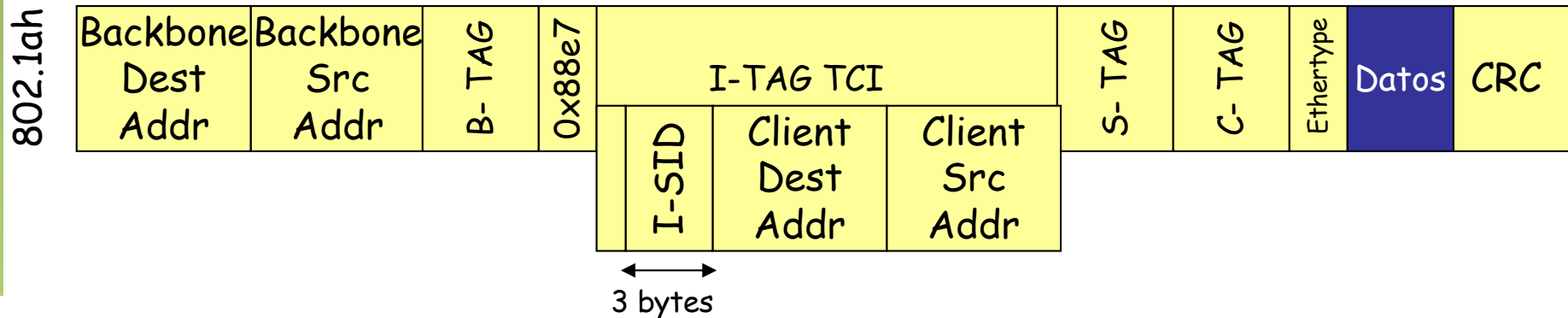

SPBM

- Solo los puentes frontera aprenden MACs de usuarios
- Si no tienen aprendida una dirección de usuario harán multicast
- Los puentes del backbone solo ven las MACs frontera
- Aprenden cómo llegar a esas direcciones mediante ISIS-SPB
- Es decir, el aprendizaje típico de puente se puede desactivar
- Hace una búsqueda de la dirección MAC destino para averiguar a qué puente frontera del Backbone mandar la trama

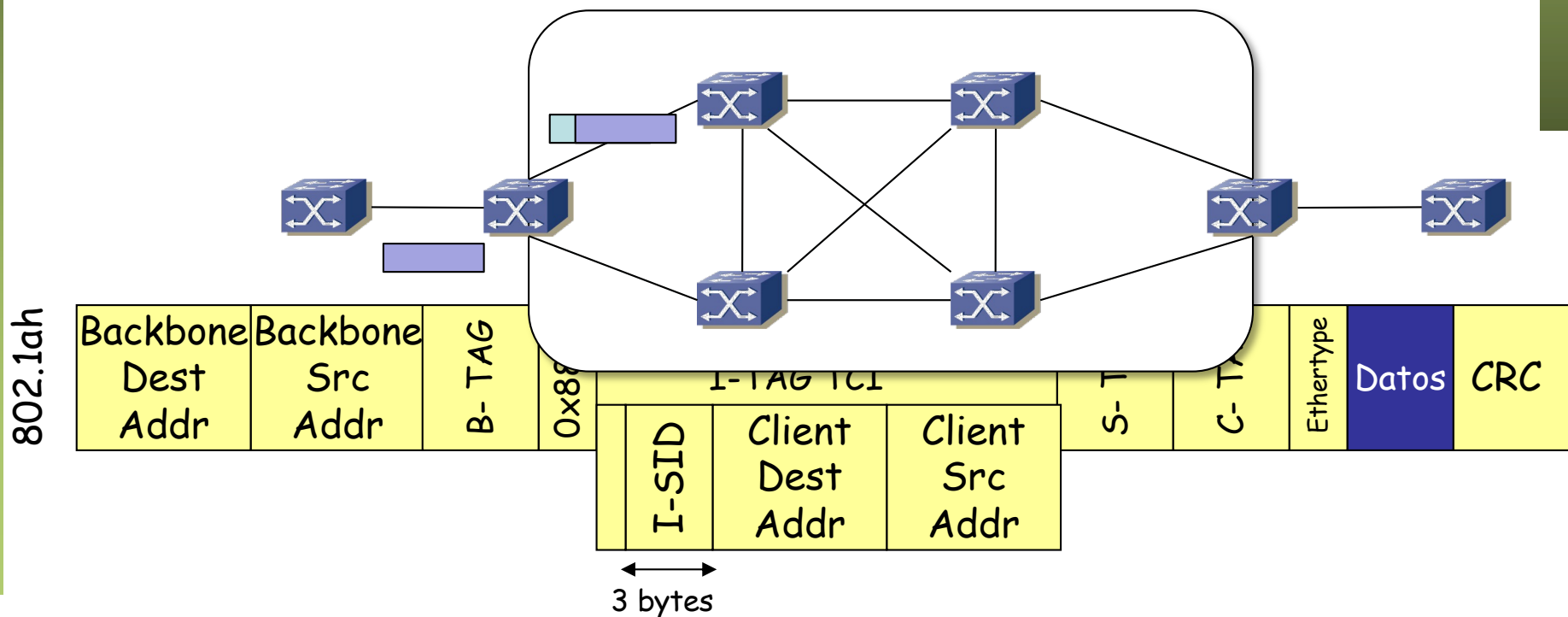

SPBM: Multicast

- Para las tramas BUM: tramas de usuario con destino desconocido en el nodo frontera o tramas con destino multicast/broadcast
- Dos alternativas seleccionables por usuario
 - Replicación en el nodo frontera y unicast
 - Construcción de árboles multicast con raíz en cada nodo
- Unicast y multicast sigue el mismo camino
- En caso de árboles para el multicast emplea una dirección MAC origen específica para el grupo
 - SPSourceID identifica al puente
 - I-SID

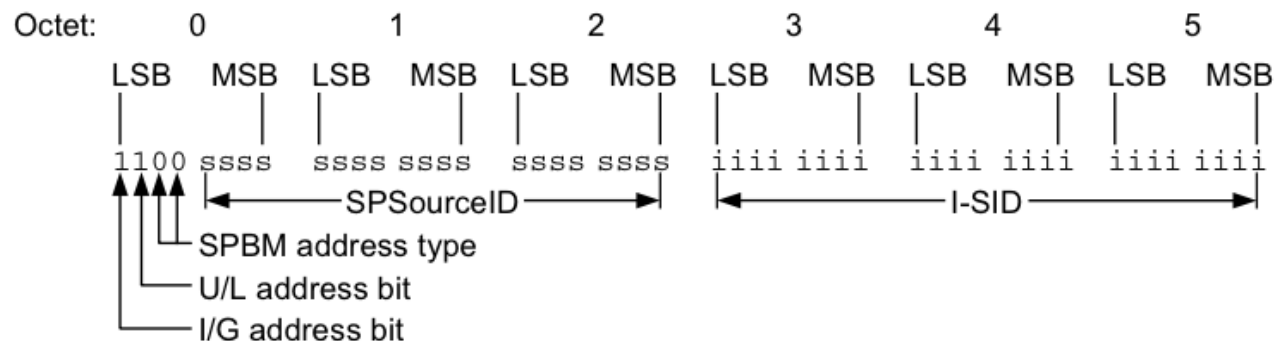

Figure 27-3—SPBM Group MAC Addresses used by this standard

upna

Universidad Pública de Navarra
Nafarroako Unibertsitate Publikoa

Redes de Nueva Generación
Área de Ingeniería Telemática

SPB – VID

SPBV

- *Shortest Path Bridging VID*
- Requiere menos configuración que SPBM
- Un nodo frontera recibe tramas de una VLAN
- Calcula un SPVID (*Shortest Path VLAN Identifier*) en base al VID y el nodo de entrada (un SPVID para cada pareja)
- Se envía la trama con el SPVID como VID
- El cambio se deshace en el nodo de salida
- El mapeo se sincroniza entre los nodos empleando ISIS-SPB

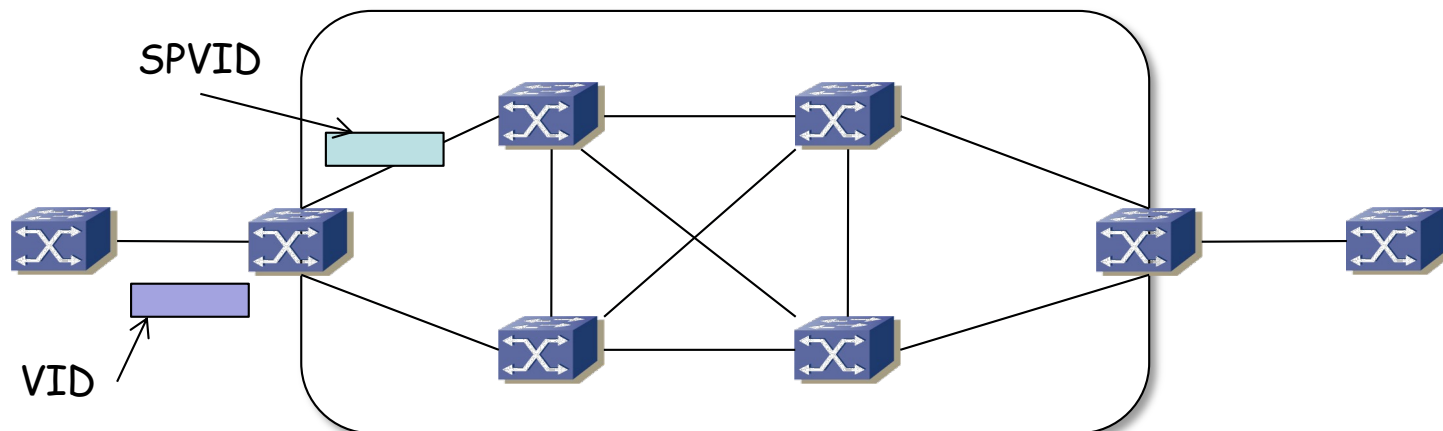

SPBV

- Es decir, en el backbone se emplea una VLAN para cada SPT
- Eso limita a $(n^{\circ}\text{VLANs_en_backbone} \times n^{\circ}\text{Nodos}) < 4095$
- El aprendizaje de bases de datos de filtrado en el backbone es compartido entre todos los SPVID de la misma VLAN de usuario
- Si no puede asignar un SPVID no cambia el VID y emplea el IST

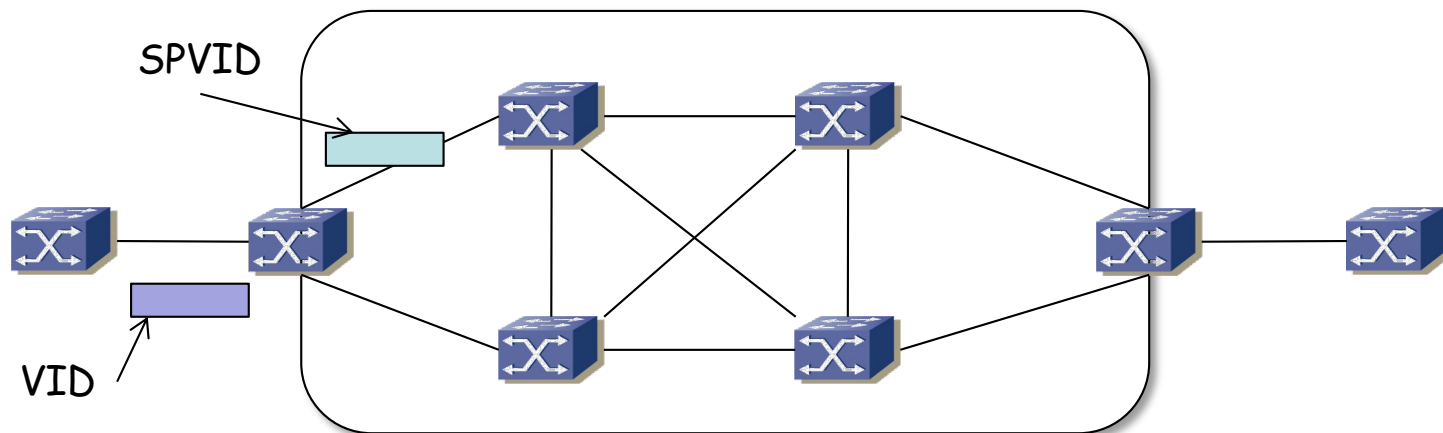

SPBV

- Si la trama original no tiene encapsulado de VLAN se añade el SPVID con 802.1Q
- Se retira a la salida
- Si tiene encapsulado 802.1Q se modifica el V-TAG
- No separa el direccionamiento de espacio del usuario del empleado en el backbone

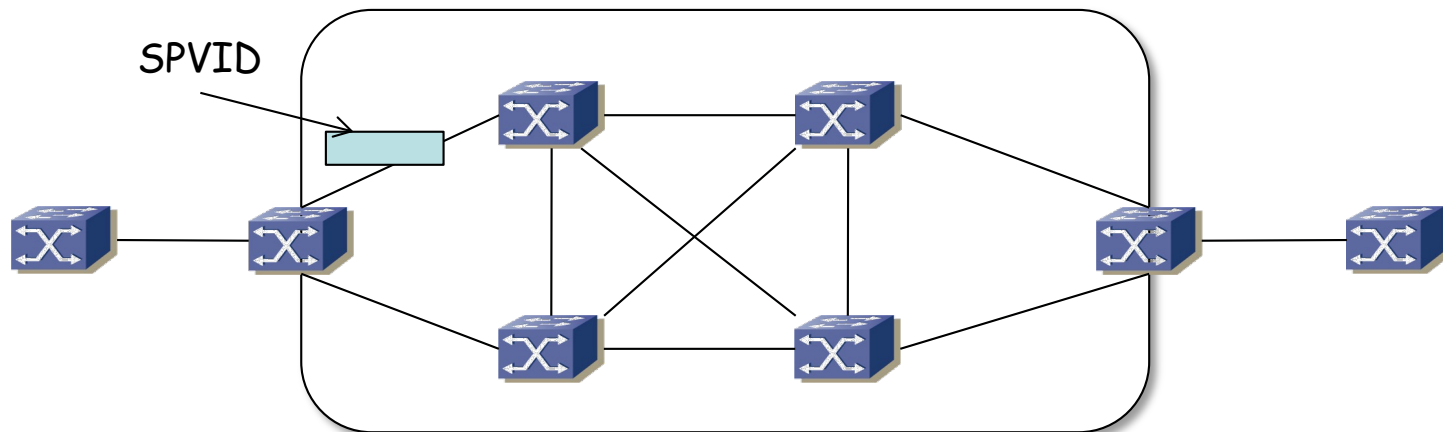
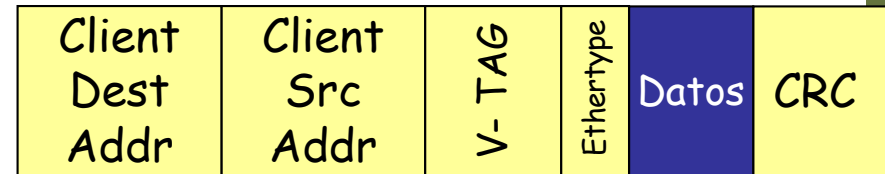
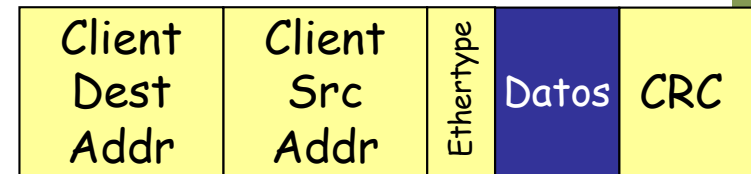

SPBV

- Si la trama original tiene encapsulado 802.1ad (Q-in-Q) se modifica el S-TAG con el SPVID

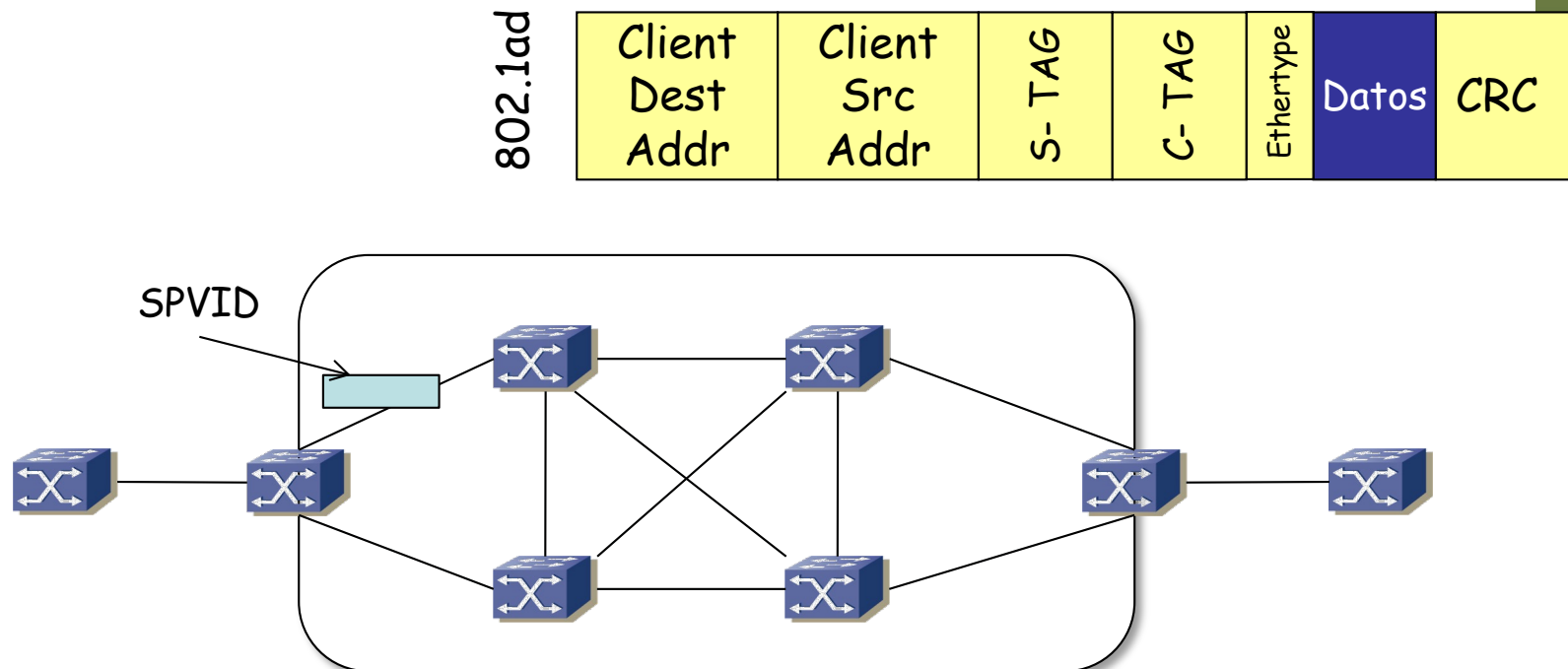

upna

Universidad Pública de Navarra
Nafarroako Unibertsitate Publikoa

Redes de Nueva Generación
Área de Ingeniería Telemática



SPB – 802.1Qbp



ECMP 802.1Qbp

- 802.1Q-2018 tiene ya 1.993 páginas
- 802.1aq daba tres posibilidades:
 - Emplear el Internal Spanning Tree (IST)
 - Emplear una Multiple Spanning Tree Instance (MSTI)
 - Emplear un “SPT set” (set of Shortest Path Trees)
- 802.1Qbp añade dos posibilidades más
 - Emplear un conjunto de *Traffic Engineered Service Instances* (TESIs)
 - Emplear múltiples caminos de igual coste (hasta 16) que reparten el tráfico desde cada puente (ECMP)
- La solución ECMP solo se puede emplear en modo SPBM
- Permite repartir el tráfico de una misma VLAN
- Deja de garantizar que unicast y multicast sigan el mismo camino

ECMP 802.1Qbp

- Añade la posibilidad de un Flow-Tag (F-TAG)
- Ese campo contiene un identificador de flujo
- Puede hacer el balanceo en base a ese identificador (las tramas con el mismo valor siguen siempre el mismo árbol)
- De esa forma mantiene el orden en las tramas de un flujo
- El F-TAG contiene también un campo de TTL

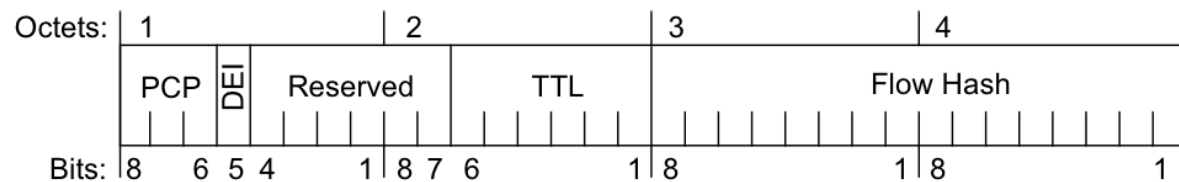
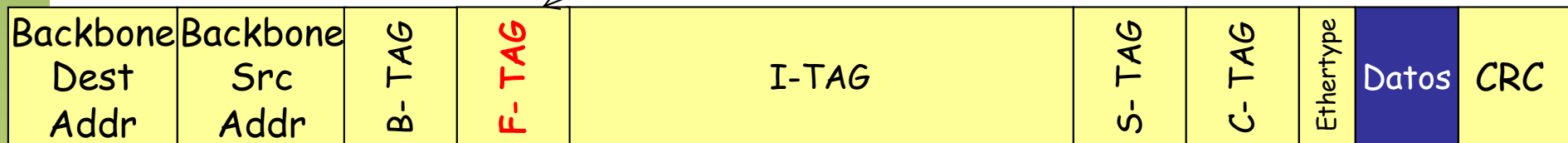

Figure 44-8—Flow Filtering TCI format



upna

Universidad Pública de Navarra
Nafarroako Unibertsitate Publikoa

Redes de Nueva Generación
Área de Ingeniería Telemática



SPB

